

# lěvoit

---

USER MANUAL

## True HEPA Air Purifier

Model: Vista 200

EN DE FR ES IT

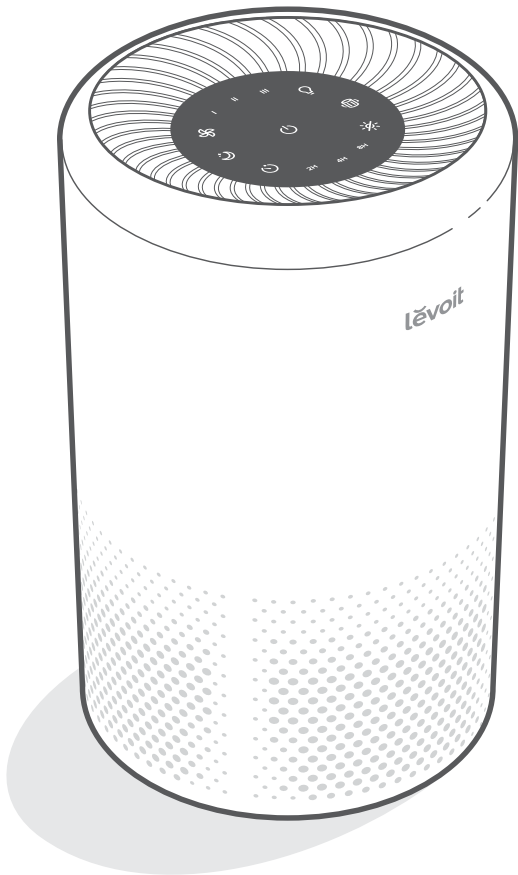

Questions or Concerns?

[support.eu@levoit.com](mailto:support.eu@levoit.com)

## EN Table of Contents

Package Contents	3
Specifications	3
Safety Information	4
Getting to Know Your Air Purifier	5
Controls	6
Getting Started	6
Using Your Purifier	7
About the Filter	8
Keeping Things Clean	10
Troubleshooting	12
Warranty Information	14
Customer Support	14

## DE Inhaltsverzeichnis

Lieferumfang	15
Technische Daten	15
Sicherheitshinweise	16
Ihr Luftreiniger	17
Bedienungstasten	18
Erste Schritte	18
Der Gebrauch des Luftreinigers	19
Filterinformationen	21
Laufende Reinigung	22
Problemlösung	24
Garantie	26
Kundendienst	26

## FR Table des matières

Contenu de l'emballage	27
Caractéristiques techniques	27
Consignes de sécurité	28
Prise en main de votre purificateur d'air	29
Commandes	30
Prise en main	30
Utilisation du purificateur	31
À propos du filtre	33
Entretien de l'appareil	34
Dépannage	36
Informations relatives à la garantie	38
Service client	38

## ES Índice

Contenido de la caja	39
Especificaciones	39
Información de seguridad	40
Componentes del purificador de aire	41
Controles	42
Primeros pasos	42
Usar el purificador	43
El filtro	45
Mantener los componentes limpios	46
Resolución de problemas	48
Información sobre la garantía	50
Atención al Cliente	50

## IT Indice

Contenuto della confezione	51
Specifiche	51
Informazioni di sicurezza	52
Componenti del purificatore d'aria	53
Comandi	54
Preparazione	54
Uso del purificatore	55
Il filtro	57
Norme di pulizia	58
Risoluzione dei problemi	60
Informazioni sulla garanzia	62
Assistenza clienti	62

Thank you for purchasing the  
**VISTA 200 TRUE HEPA  
AIR PURIFIER BY  
LEVOIT.**

## Share the Levoit Love

Find **@LevoitUK** on social media for wellness + style inspiration. We make every space mindful and chic.

If you have any questions or concerns, please reach out to us at **support.eu@levoit.com**. We hope you enjoy your new air purifier!

## Package Contents

- 1 x Air Purifier
- 1 x True HEPA Filter (Pre-Installed)
- 1 x AC Power Adapter
- 1 x User Manual

## Specifications

Power Adapter	Input: AC 100–240V, 50/60Hz, 0.5A
	Output: DC 12V, 1.5A
Rated Power	15W
Effective Range	≤ 15 m <sup>2</sup> / 161 ft <sup>2</sup>
Operating Conditions	Temperature: -10°C–40°C / 14°F–104°F
	Humidity: < 85% RH
Noise Level	25–36dB
Standby Power	< 0.5W
Dimensions	20 x 20 x 33 cm / 7.9 x 7.9 x 12.9 in
Weight	1.5 kg / 3.3 lb

## SAFETY INFORMATION

To reduce the risk of fire, electric shock, or other injury, follow all instructions and safety guidelines.

### General Safety

- **Only** use your air purifier as described in this manual.
- **Do not** use without removing the plastic wrap from the filter. The purifier will not filter air, and may overheat, causing a fire hazard.
- **Do not** use your air purifier outdoors.
- Keep your air purifier away from water, and wet or damp areas. **Never** place in water or liquid.
- **Do not** use in excessively humid areas.
- Keep your air purifier away from heat sources.
- **Do not** use where combustible gases, vapors, metallic dust, aerosol (spray) products, or fumes from industrial oil are present.
- Keep 5 feet away from where oxygen is being administered.
- Supervise children when they are near the air purifier.
- **Do not** place anything into any opening on the air purifier.
- **Do not** sit or place heavy objects on the air purifier.
- Keep the inside of the air purifier dry. To prevent moisture buildup, avoid placing in rooms with major temperature changes or underneath air conditioners.
- **Always** unplug your air purifier before servicing (such as changing the air filter).
- **Do not** use your air purifier if it is damaged or not working correctly, or if the cord or plug is damaged. **Do not** try to repair it yourself. Contact **Customer Support** (see page 14).
- Not for commercial use. Household use **only**.

### AC Adapter and Cord

- Keep air purifier near the outlet it is plugged into.
- **Never** place the cord near any heat source.
- **Do not** cover the cord with a rug, carpet, or other covering. **Do not** place the cord under furniture or appliances.
- Keep the cord out of areas where people walk often. Place the cord where it will not be tripped over.

# READ AND SAVE THESE INSTRUCTIONS

## GETTING TO KNOW YOUR AIR PURIFIER

- A. Fan Speed Indicators
- B. Fan Speed Button
- C. Sleep Mode Indicator/Button
- D. Timer Button
- E. Timer Indicators
- F. On/Off Button
- G. Night Light Button
- H. Night Light Indicator
- I. Check Filter Indicator
- J. Air Outlet
- K. Housing
- L. Air Inlet
- M. AC Power Adapter
- N. AC Power Adapter Input
- O. Filter Cover Cap
- P. Filter Cover
- Q. Filter Cover
- R. True HEPA Filter

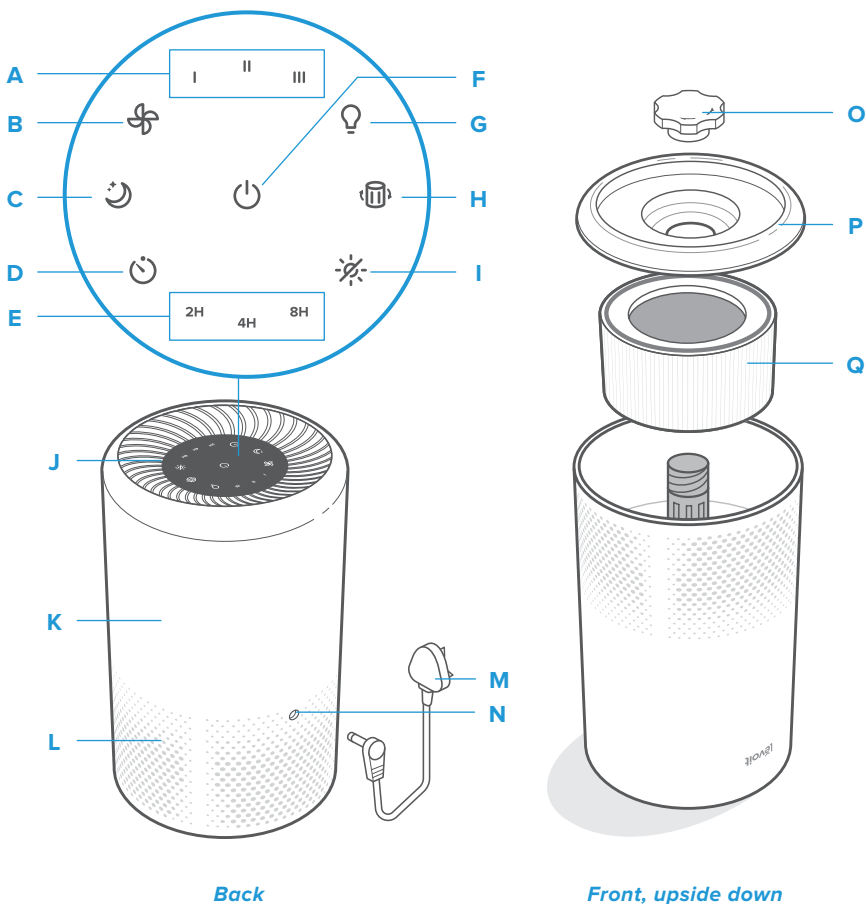

## CONTROLS



### On/Off Button

- Turns the air purifier on/off.



### Fan Speed Button

- Cycles through fan speeds: I (low), II (medium), and III (high).



### Sleep Mode Button

- Turns Sleep Mode on/off (see page 8).



### Timer Button

- Cycles through timer options (see page 8).



### Night Light Button

- Turns the night light on/off (see page 8).



### Check Filter Indicator

- Lights up when the air filter should be checked (see [Check Filter Indicator](#), page 10).



### Display Off Button

- Turns the display off.
- Tap any button (except ) to turn the display back on.

## GETTING STARTED

1. Flip over the air purifier. Twist the filter cover cap anticlockwise to remove it and set it aside. [\[Figure 1.1\]](#)
2. Lift the filter cover off the purifier. [\[Figure 1.2\]](#)
3. Remove the filter from its plastic packaging and place the filter back into the purifier. [\[Figure 1.3\]](#)

**Note:** The filter does not have a top or bottom and can be installed either way.

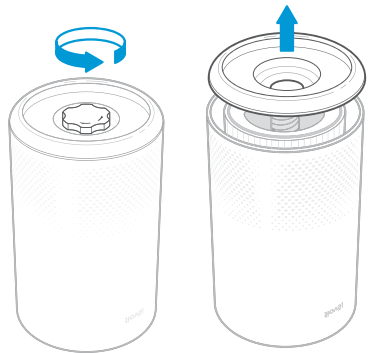

Figure 1.1

Figure 1.2

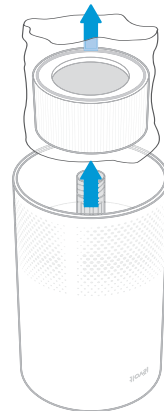

Figure 1.3

## GETTING STARTED (CONT.)

4. Replace the filter cover and the cap. Twist the cap clockwise to lock. *[Figure 1.4]*
5. Place the purifier on a flat, stable surface with the display facing up. Allow at least 38 cm / 15 in of clearance on all sides of the purifier. Keep away from anything that would block air flow, such as curtains. *[Figure 1.5]*

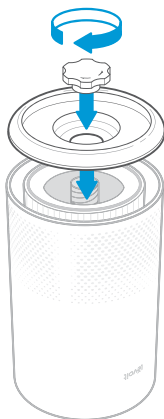

Figure 1.4

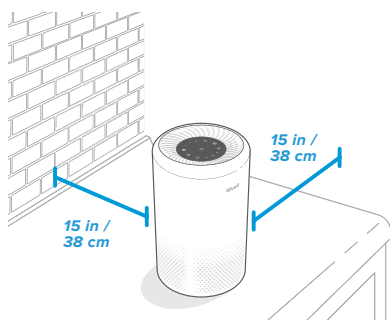





Figure 1.5

## USING YOUR PURIFIER

1. Connect the AC power adapter to the air purifier. Plug into an outlet. *[Figure 2.1]*
2. Tap  to turn on the purifier. The fan will start on level I.
3. Optionally, tap  to change fan speed between I, II, and III.

### Note:

- The indicators are not buttons and cannot be used to change the fan speed.
  - The fan speed indicators will light up when activated.
  - Fan speed III is the loudest, but cleans air the quickest.
  - For best results, or to address a specific air quality issue such as smoke, run the air purifier at maximum speed (level III) for 15–20 minutes before using a lower speed.
  - To effectively clean air, keep windows and doors closed while the air purifier is on.
4. Tap  to turn off the air purifier.

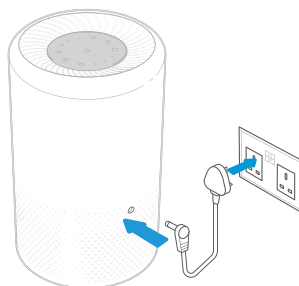

Figure 2.1

### Memory Function

When the air purifier is plugged in, it will remember its previous fan speed setting.

## USING YOUR PURIFIER (CONT.)

### Sleep Mode

Sleep Mode operates quietly by using the lowest possible fan speed.

Tap  to turn Sleep Mode on/off.

#### Note:

- All indicators lower their brightness by  $\frac{1}{3}$  when Sleep Mode is on.
- Tapping  will exit Sleep Mode.

### Timer

You can set a timer for 2, 4, or 8 hours.

1. Tap  repeatedly to select a time.

#### Note:

- The indicators are not buttons and cannot be used to select a time.
  - The timer indicators will light up blue when activated.
2. The air purifier will automatically power off once the timer is finished.
3. To cancel a timer, tap  until all timer indicators are off.

#### Note:

- You can change the fan speed at any time while the timer is on.
- The timer will restart if it is changed.

### Night Light

Use 1 of 2 brightness levels.

1. Tap once to turn on the light.
2. Tap a second time to dim the brightness to half.
3. Tap a third time to turn off the light.

#### Note:

- The night light can be used any time the air purifier is plugged in, even if it is not on.
- The night light will remain on, even if you turn the display off.

## ABOUT THE FILTER

The air purifier uses a 3-stage filtration system to purify air.

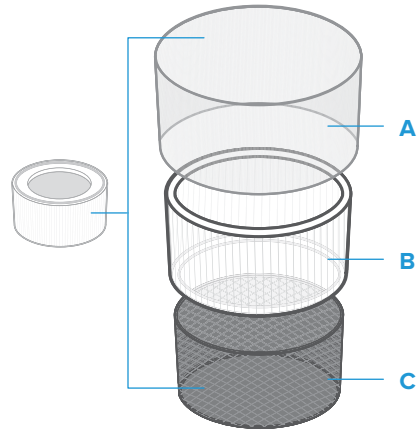

### A. Nylon Pre-Filter

- Captures large particles such as dust, lint, fibers, hair, and pet fur.
- Maximizes the filter's life.

### B. True HEPA Filter

- Removes at least 99.97% of airborne particles 0.3 micrometers ( $\mu\text{m}$ ) in diameter.
- Filters small particles such as smoke, tiny dust particles, mold spores, bacteria, viruses, and allergens such as pollen, dander, and mites.

### C. High-Efficiency Activated Carbon Filter

- Physically absorbs unwanted odors and fumes.
- Filters compounds such as formaldehyde, benzene, ammonia, hydrogen sulfide, and volatile organic compounds (VOCs).



## ABOUT THE FILTER (CONT.)

### Humidity

Moisture may damage the air filters. This air purifier should be used in an area with a humidity level below 85% RH. If you use the air purifier in excessively humid areas, the surface of the filter will become moldy.

**Note:** Water or moisture will allow mold to grow. Air purifiers cannot solve an existing mold problem, only remove mold spores and reduce odors.

### Essential Oils

**Do not** add essential oils to the air purifier or air filter. The filter will become damaged by the oil and will eventually release an unpleasant smell. **Do not** use oil diffusers near the purifier.

## KEEPING THINGS CLEAN

### Cleaning the Air Purifier

- Unplug before cleaning.
- Wipe the outside of the air purifier with a soft, dry cloth. If necessary, wipe the housing with a damp cloth, then immediately dry.
- Vacuum the inside of the air purifier.
- **Do not** clean with abrasive chemicals or flammable cleaning agents.



### When Should I Replace the Air Filter?

The filter should be replaced every 5–7 months. You may need to replace your filter sooner or later depending on how often you use your air purifier. Using your air purifier in an environment with relatively high pollution may mean you will need to replace the filter more often, even if  is off.

You may need to replace your filter if you notice:

- Increased noise when the air purifier is on
- Decreased airflow
- Unusual odors
- A visibly clogged filter



#### Note:

- If your home has high air pollution, you may need to change your filter before  lights up.
- Remember to reset  after changing the filter.

To maintain the performance of your air purifier, **only** use official Levoit filters. To buy replacement filters, scan the QR code or go to Amazon and search **B07QG8DRZD**. You can check the official website, [levoit.com](https://levoit.com), for more information.



### Check Filter Indicator

 will light up as a reminder to check the air filter. Depending on how much you use the air purifier, the indicator should turn on within 5–7 months. You may not need to replace your filter yet, but you should check it when  turns on.









## KEEPING THINGS CLEAN (CONT.)

### Cleaning the Air Filter

The True HEPA Filter should be cleaned once a month to increase the efficiency and extend the life of your filter. Clean the inside and outside of the filter using a soft brush or vacuum hose to remove hair, dust, and large particles. **Do not** clean the filter with water or other liquids.

### Resetting the Check Filter Indicator

Reset the Check Filter Indicator when:

- A.  lights up.
1. Replace the air filter.
  2. Turn on the air purifier.
  3. Press and hold  for 3 seconds.
  4.  will turn off when successfully reset.
- B. The air filter was changed before  lit up.
1. Press and hold  for 3 seconds. This will turn on .
  2. Press and hold  again for 3 seconds.
  3.  will turn off when successfully reset.

### Replacing the Air Filter

1. Unplug the air purifier. Flip the air purifier over and remove the filter cover cap and filter cover (see **Getting Started**, page 6).
2. Remove the old air filter.
3. Clean any remaining dust or hair inside the purifier using a vacuum hose. **Do not** use water or liquids to clean the purifier. *[Figure 3.1]*
4. Unwrap the new air filter and place it into the housing (see **Getting Started**, page 6).
5. Replace the cover and cap. Plug in the air purifier.
6. Reset the Check Filter Indicator.

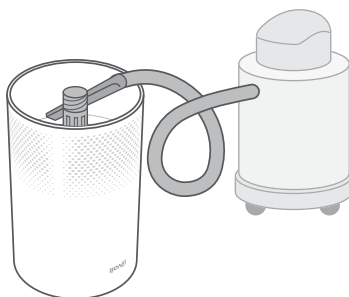



Figure 3.1







### Storage

If not using the air purifier for an extended period of time, wrap both the purifier and the filter in plastic packaging and store in a dry place to avoid moisture damage.

## TROUBLESHOOTING

Problem	Possible Solution
Air purifier will not turn on or respond to button controls.	Plug in the air purifier.
	Disconnect the AC power adapter from the air purifier and reconnect it.
	Check to see if the AC power adapter is damaged. If so, stop using the air purifier and contact <b>Customer Support</b> (see page 14).
	Plug the air purifier into a different outlet.
	Air purifier is malfunctioning. Contact <b>Customer Support</b> (see page 14).
Airflow is significantly reduced.	Make sure the filter is removed from its packaging and properly in place (see page 6).
	Tap  to increase the fan speed.
	Make sure there are at least 38 cm / 15 in of clearance on all sides of the air purifier.
	Replace the air filter (see page 11).
Air purifier makes an unusual noise while the fan is on.	Make sure the air filter is properly in place with plastic packaging removed (see page 6).
	Make sure the air purifier is operating on a hard, flat, even surface.
	Replace the air filter (see page 11).
	The air purifier may be damaged, or a foreign object may be inside. Stop using the air purifier and contact <b>Customer Support</b> (see page 14). <b>Do not</b> try to repair the air purifier.
Poor air purification quality.	Tap  to increase the fan speed.
	Make sure no objects are blocking the sides or top of the air purifier (the inlet or outlet).
	Make sure the filter is removed from its packaging and properly in place (see page 6).
	Close doors and windows while using the air purifier.
	Make sure the room is smaller than 15 m <sup>2</sup> / 161 ft <sup>2</sup> . The air purifier may not be as effective in larger rooms.
	Replace the filter (see page 11).

## TROUBLESHOOTING (CONT.)

Problem	Possible Solution
Strange smell coming from the purifier.	Clean the filter or replace if necessary.
	Contact <b>Customer Support</b> (see page 14).
	Make sure not to use your purifier in an area with high humidity or while diffusing essential oils.
 is still on after replacing the air filter.	Reset the Check Filter Indicator (see page 11).
 has not turned on within 7 months.	 is a reminder for you to check the air filter and will light up based on how long the air purifier has been used (see page 10). If you don't use your air purifier often,  will take longer to turn on.
 turned on before 5 months.	 is a reminder for you to check the air filter and will light up based on how long the air purifier has been used (see page 10). If you run your air purifier frequently,  will turn on sooner.
Air does not flow evenly out of the air purifier.	This is due to the design of the air purifier. This is normal and will not affect the air purifier's efficiency.

If your problem is not listed, please contact **Customer Support** (see page 14).

## WARRANTY INFORMATION

### Terms & Policy

Arovast Corporation warrants all products to be of the highest quality in material, craftsmanship and service for a minimum of 2 years, effective from the date of purchase. Warranty lengths may vary between product categories. Should you encounter any issues or have any questions regarding your new product, feel free to contact our helpful Customer Support Team. Your satisfaction is ours!

## CUSTOMER SUPPORT

### **Arovast Corporation**

1202 N. Miller St., Suite A  
Anaheim, CA 92806  
USA

**Email:** [support.eu@levoit.com](mailto:support.eu@levoit.com)

\*Please have your order invoice and order number ready before contacting Customer Support.

Vielen Dank, dass Sie sich für den  
**VISTA 200 TRUE HEPA  
LUFTREINIGER VON  
LEVOIT** entschieden haben.

## Levoit macht das Leben leichter

Mehr zum Thema Wellness und nützliche Anregungen finden Sie in den sozialen Medien auf [@LevoitGermany](#). Wir helfen Ihnen, Ihren Raum überlegt und elegant zu nutzen.

Bei Fragen oder Problemen wenden Sie sich bitte an [support.eu@levoit.com](mailto:support.eu@levoit.com).  
Wir hoffen, dass Sie Freude an Ihrem neuen Luftreiniger haben!

## Lieferumfang

- 1 Luftreiniger
- 1 True HEPA-Filter (vorinstalliert)
- 1 AC-Netzadapter
- 1 Bedienungsanleitung

## Technische Daten

Netzadapter	Eingang: AC 100–240 V, 50/60 Hz, 0,5 A
	Ausgang: DC 12 V, 1,5 A
Leistung	15 W
Wirkungsbereich	≤ 15 m <sup>2</sup> / 161 ft <sup>2</sup>
Betriebs- bedingungen	Temperatur: -10 °C– 40 °C / 14 °F–104 °F
	Luftfeuchtigkeit: < 85 % RH
Lärmpegel	25–36dB
Standby- Stromverbrauch	< 0,5 W
Abmessungen	20 x 20 x 33 cm / 7,9 x 7,9 x 12,9 Zoll
Gewicht	1,5 kg / 3,3 lb

## SICHERHEITSHINWEISE

**Befolgen Sie sämtliche Anweisungen und Sicherheitshinweise, um das Risiko von Brand, Stromschlägen und sonstigen Verletzungen zu reduzieren.**

### Allgemeine Sicherheit

- Verwenden Sie diesen Luftreiniger **ausschließlich** wie in diesem Handbuch beschrieben.
- Verwenden Sie den Luftreiniger **nicht**, ohne zunächst die Kunststoffverpackung vom Filter zu entfernen. Ansonsten filtert er die Luft nicht und könnte überhitzen, was eine Brandgefahr darstellt.
- Verwenden Sie den Luftreiniger **nicht** im Freien.
- Halten Sie den Luftreiniger von Wasser und Nässe fern. Stellen Sie den Luftreiniger **keinesfalls** in Wasser oder Flüssigkeiten.
- Verwenden Sie den Luftreiniger **nicht** in Umgebungen mit überaus hoher Luftfeuchtigkeit.
- Halten Sie Ihren Luftreiniger von Wärmequellen fern.
- Verwenden Sie den Luftreiniger **nicht** an Orten, an denen brennbare Gase, Dämpfe, Metallstaub, Aerosol-Produkte / -Sprühdosen oder Dämpfe von Industrieölen vorhanden sind.
- Halten Sie den Luftreiniger 1,52 m (5 Fuß) von Stellen fern, an denen Sauerstoff zugeführt wird.
- Lassen Sie Kinder in der Nähe des Luftreinigers nicht unbeaufsichtigt.
- Führen Sie **nichts** in die Öffnungen des Luftreinigers ein.
- Setzen Sie sich **nicht** auf den Luftreiniger und stellen Sie keine schweren Gegenstände darauf ab.
- Halten Sie das Innere des Luftreinigers trocken. Stellen Sie den Luftreiniger nicht in Räumen mit großen Temperaturschwankungen oder unter einer Klimaanlage auf, um ein Ansammeln von Feuchtigkeit zu vermeiden.
- Ziehen Sie vor dem Durchführen von Wartungsarbeiten (beispielsweise das Auswechseln des Filters) **stets** den Stecker.
- Benutzen Sie Ihren Luftreiniger **nicht**, wenn er beschädigt ist oder nicht ordnungsgemäß funktioniert, oder wenn der Stecker oder das Kabel beschädigt sind. Versuchen Sie **nicht**, den Luftreiniger selbst zu reparieren. Wenden Sie sich an unseren **Kundendienst** (siehe Seite 26).
- Nicht für den gewerblichen Gebrauch. **Nur** für den Hausgebrauch.

### AC-Adapter und -Kabel

- Stellen Sie den Luftreiniger in der Nähe der verwendeten Steckdose auf.
- Verlegen Sie das Kabel **nie** in der Nähe von Wärmequellen.
- Bedecken Sie das Kabel **nicht** mit einem Vorleger, Teppich oder sonstigem Belag. Verlegen Sie das Kabel **nicht** unter Möbeln oder Geräten.
- Verlegen Sie das Kabel nicht auf häufig begangenen Wegen. Achten Sie darauf, dass das Kabel keine Stolperfalle darstellt.

**DIESE ANLEITUNG BITTE  
SORGFÄLTIG LESEN UND  
AUFBEWAHREN.**



# IHR LUFTREINIGER

- A. Lüftergeschwindigkeitsanzeigen
- B. Lüftergeschwindigkeitstaste
- C. Schlafmodus-Anzeige/-Taste
- D. Timer-Taste
- E. Timer-Anzeigen
- F. Ein-/Aus-Taste
- G. Nachlichttaste
- H. Filteranzeige
- I. Taste zum Ausschalten des Displays
- J. Luftauslass
- K. Gehäuse
- L. Lufteinlass
- M. AC-Netzadapter
- N. Eingangsbuchse des AC-Netzadapters
- O. Filterabdeckkappe
- P. Filterabdeckung
- Q. True HEPA-Filter

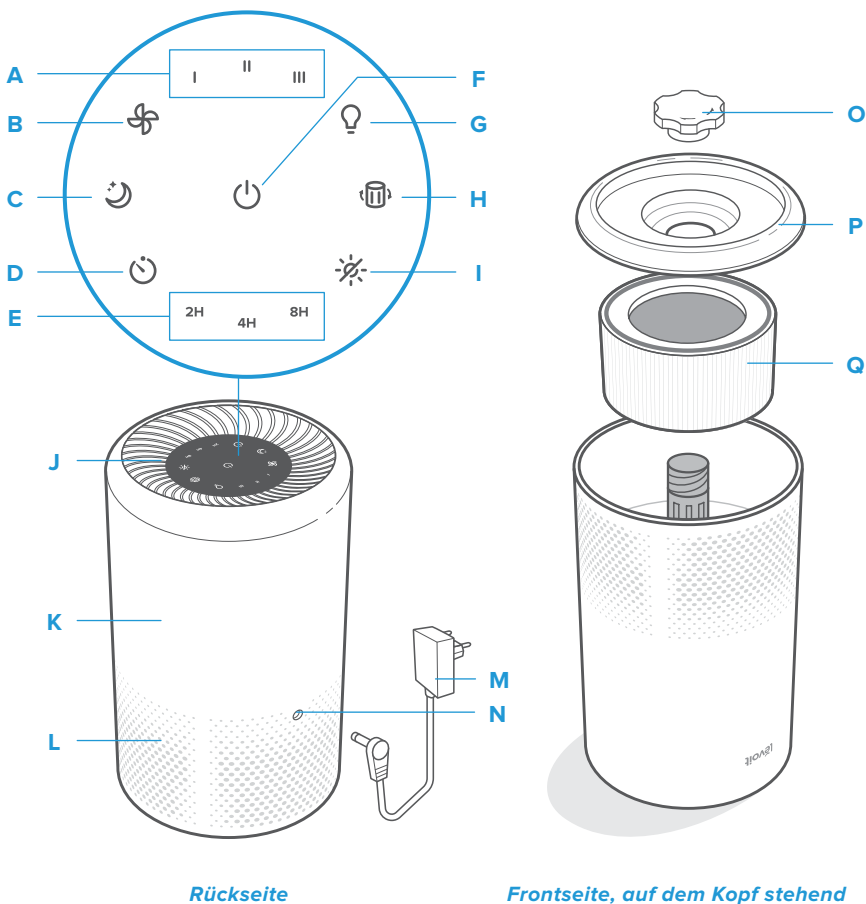

## BEDIENUNGSTASTEN



### Ein-/Aus-Taste

- Schaltet den Luftreiniger ein oder aus.



### Lüftergeschwindigkeitstaste

- Durchläuft die Lüftergeschwindigkeiten: I (niedrig), II (mittel) und III (hoch).



### Schlafmodus-Taste

- Schaltet den Schlafmodus ein oder aus (siehe Seite 20).



### Timer-Taste

- Durchläuft die Timer-Optionen (siehe Seite 20).



### Nachtlichttaste

- Schaltet das Nachtlicht ein oder aus (siehe Seite 20).



### Filteranzeige

- Leuchtet auf, wenn der Filter überprüft werden soll (siehe **Filteranzeige**, Seite 22).



### Taste zum Ausschalten des Displays

- Schaltet das Display ein oder aus.
- Berühren Sie eine beliebige Taste (außer ) , um die Anzeige wieder einzuschalten.

## ERSTE SCHRITTE

1. Stellen Sie den Luftreiniger auf den Kopf. Drehen Sie die Filterabdeckkappe nach links, um sie abnehmen zu können und legen Sie sie zur Seite. [\[Abbildung 1.1\]](#)
2. Nehmen Sie die Filterabdeckung vom Luftreiniger. [\[Abbildung 1.2\]](#)
3. Nehmen Sie den Filter aus der Kunststoffverpackung und setzen Sie ihn wieder in den Luftreiniger ein. [\[Abbildung 1.3\]](#)

**Hinweis:** Der Filter hat keine bestimmte Ober- oder Unterseite, sodass er beliebig eingesetzt werden kann.



Abbildung 1.1

Abbildung 1.2

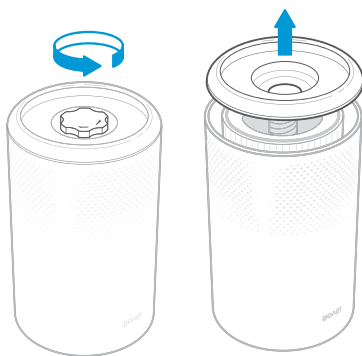

Abbildung 1.3

## ERSTE SCHRITTE (FORTSETZUNG)

4. Bringen Sie Filterabdeckung und Kappe wieder an. Drehen Sie die Kappe nach rechts, um sie zu fixieren. *[Abbildung 1.4]*
5. Stellen Sie den Luftreiniger mit der Anzeige nach oben auf eine flache, stabile Oberfläche. Stellen Sie sicher, dass rund um den Luftreiniger ein Abstand von mindestens 38 cm / 15 Zoll Platz vorhanden ist. Halten Sie den Luftreiniger von allem fern, was den Luftstrom blockieren könnte, wie z. B. Vorhänge. *[Abbildung 1.5]*

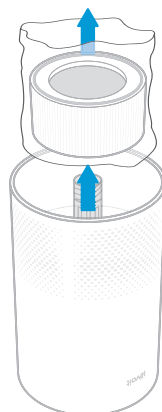

Abbildung 1.4





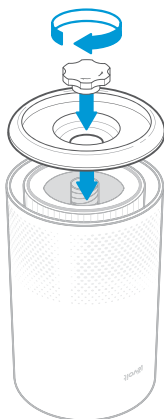

Abbildung 1.5

## DER GEBRAUCH DES LUFTREINIGERS

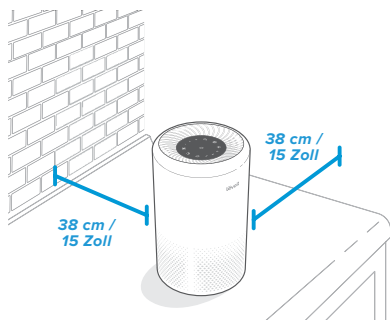
1. Verbinden Sie den AC-Netzadapter mit dem Luftreiniger. Schließen Sie ihn an eine Steckdose an. *[Abbildung 2.1]*
2. Berühren Sie , um den Luftreiniger einzuschalten. Der Lüfter startet auf Stufe I.
3. Berühren Sie , um zwischen den Lüfterstufen I, II und III zu wechseln.

### Hinweis:

- Da die Anzeigen keine Tasten sind, können sie nicht zum Ändern der Lüftergeschwindigkeit verwendet werden.
  - Die Lüftergeschwindigkeit-Anzeigen leuchten bei Aktivierung auf.
  - Lüftergeschwindigkeit III ist zwar am lautesten, reinigt die Luft aber auch in der kürzesten Zeit.
  - Lassen Sie den Luftreiniger 15–20 Minuten auf maximaler Geschwindigkeit (Stufe III) laufen, bevor Sie auf eine geringere Stufe runterschalten, um beste Ergebnisse zu erzielen oder ein bestimmtes Problem der Luftqualität, wie z. B. Rauch, zu beheben.
  - Um die Luft effektiv zu reinigen, lassen Sie Fenster und Türen geschlossen, wenn der Luftreiniger in Betrieb ist.
4. Berühren Sie , um den Luftreiniger auszuschalten.



Abbildung 2.1

## DER GEBRAUCH DES LUFTREINIGERS (FORTS.)

### Speicherfunktion

Wenn der Luftreiniger an die Stromversorgung angeschlossen ist, behält er die letzte Einstellung der Lüftergeschwindigkeit bei.

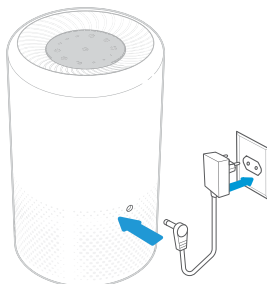
### Schlafmodus

Im Schlafmodus wird die niedrigste Lüftergeschwindigkeit verwendet, sodass das Gerät leise arbeitet.

Berühren Sie , um den Schlafmodus ein- oder auszuschalten.

#### Hinweis:

- Wenn der Schlafmodus eingeschaltet ist, wird die Helligkeit aller Anzeigen um ein Drittel gedimmt.
- Durch Berühren von  wird der Schlafmodus beendet.

### Timer

Sie können einen Timer für 2, 4 oder 8 Stunden stellen.

1. Berühren Sie wiederholt , um eine Zeit auszuwählen.

#### Hinweis:

- Da die Anzeigen nicht als Tasten fungieren, können sie nicht zum Einstellen der Dauer verwendet werden.
  - Die Timer-Anzeigen leuchten bei Aktivierung blau auf.
2. Nach Ablauf der eingestellten Dauer schaltet sich der Luftreiniger automatisch aus.
  3. Zum Stoppen eines Timers drücken Sie , bis alle Timer-Anzeigen erloschen sind.

#### Hinweis:

- Sie können die Lüftergeschwindigkeit bei eingeschaltetem Timer jederzeit ändern.
- Der Timer startet anschließend neu.

### Nachtlicht

Es gibt zwei Helligkeitsstufen.

1. Bei einmaligem Berühren schaltet sich das Licht ein.
2. Bei zweimaligem Berühren wird die Helligkeit um die Hälfte gedimmt.
3. Bei dreimaligem Berühren schaltet sich das Licht aus.

#### Hinweis:

- Zur Verwendung des Nachtlichts muss der Luftreiniger an die Stromversorgung angeschlossen, aber nicht eingeschaltet sein.
- Das Nachtlicht bleibt auch dann an, wenn Sie das Display ausschalten.

## FILTERINFORMATIONEN

Die Luft wird mit einem 3-stufigen Filtersystem gereinigt.

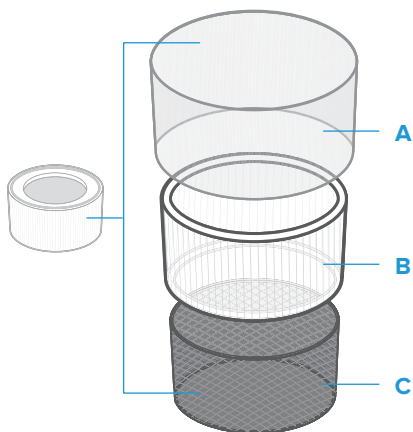

### A. Nylon-Vorfilter

- Fängt große Partikel wie Staub, Flusen, Fasern, menschliche oder Tierhaare.
- Erhöht die Lebensdauer des Filters.

### B. True HEPA-Filter

- Entfernt mindestens 99,97 % der in der Luft befindlichen Partikel mit einem Durchmesser von 0,3 Mikrometer ( $\mu\text{m}$ ).
- Filtert kleine Partikel wie Rauch, winzige Staubpartikel, Schimmelsporen, Bakterien, Viren und Allergene, wie Pollen, Schuppen oder Milben.

### C. Hochwirksamer Aktivkohlefilter

- Absorbiert unerwünschte Gerüche und Dämpfe.
- Filtert Verbindungen wie Formaldehyd, Benzol, Ammoniak, Schwefelwasserstoff und flüchtige organische Verbindungen (VOC).

## Luftfeuchtigkeit

Feuchtigkeit kann die Luftfilter beschädigen. Dieser Luftreiniger sollte nur in einer Umgebung mit einer Luftfeuchtigkeit unter 85 % RH verwendet werden. Wenn Sie den Luftreiniger in Umgebungen mit überaus hoher Luftfeuchtigkeit verwenden, wird die Oberfläche des Filters schimmelig.

**Hinweis:** Durch Wasser oder Feuchtigkeit kann sich Schimmel bilden. Luftreiniger können ein bestehendes Schimmelproblem nicht beheben, sondern lediglich Schimmelsporen entfernen und Gerüche mindern.

## Ätherische Öle

**Geben Sie keine** ätherischen Öle in Luftreiniger oder -filter. Das Öl würde den Filter beschädigen und im Laufe der Zeit einen unangenehmen Geruch abgeben. Verwenden Sie **keine** Öl-Diffuser in der Nähe des Luftreinigers.

# LAUFENDE REINIGUNG

## Reinigung des Luftreinigers

- Trennen Sie den Luftreiniger vor der Reinigung von der Stromversorgung.
- Wischen Sie den Luftreiniger von außen mit einem weichen, trockenen Tuch ab. Wischen Sie das Gehäuse ggf. mit einem feuchten Tuch und daraufhin unverzüglich mit einem trockenen Tuch ab.
- Reinigen Sie das Innere des Luftreinigers mit einem Vakuumschlauch.
- Verwenden Sie **keine** aggressiven Chemikalien oder entzündlichen Reinigungsmittel zur Reinigung.



## Wann muss der Luftfilter ersetzt werden?

Der Filter sollte alle 5–7 Monate ausgewechselt werden. Je nachdem, wie häufig Sie Ihren Luftreiniger benutzen, muss der Filter früher oder später ausgetauscht werden. Selbst wenn  nicht leuchtet, muss der Filter häufiger ausgewechselt werden, wenn der Luftreiniger in einem relativ stark verschmutzten Umfeld eingesetzt wird.

Wenn Sie Folgendes bemerken, muss der Filter vielleicht ersetzt werden:

- Laute Betriebsgeräusche
- Verminderter Luftstrom
- Ungewöhnliche Gerüche
- Ein sichtbar verschmutzter Filter



### Hinweis:

- Wenn Ihr Heim eine hohe Luftverschmutzung aufweist, müssen Sie den Filter eventuell schon austauschen, bevor  aufleuchtet.
- Denken Sie daran,  nach Austausch des Filters zurückzusetzen.

Nutzen Sie **ausschließlich** offizielle Levoit-Filter, damit Ihr Luftreiniger leistungsfähig bleibt. Ersatzfilter können Sie kaufen, indem Sie den QR-Code einscannen oder auf Amazon nach **B07QG8DRZD** suchen. Weitere Informationen finden Sie auf unserer Website **levoit.com**.



## Filteranzeige

 leuchtet auf, um Sie daran zu erinnern, den Luftfilter zu kontrollieren. Je nachdem, wie häufig Sie Ihren Luftreiniger verwenden, sollte die Anzeige nach 5–7 Monaten aufleuchten. Möglicherweise müssen Sie den Filter noch nicht austauschen, wenn  aufleuchtet, aber Sie sollten ihn dennoch kontrollieren.









## LAUFENDE REINIGUNG (FORTS.)

### Reinigung des Luftfilters

Der True HEPA-Filter sollte einmal im Monat gereinigt werden, um seine Effizienz zu erhöhen und die Lebensdauer des Filters zu verlängern. Reinigen Sie den Filter innen und außen mit einer weichen Bürste oder einem Vakuumschlauch, um ihn von Harren, Staub und großen Partikeln zu befreien. Reinigen Sie den Filter **nicht** mit Wasser oder anderen Flüssigkeiten.

### Zurücksetzen der Filteranzeige

Setzen Sie die Filteranzeige zurück, wenn:

- A.  aufleuchtet.
1. Tauschen Sie den Luftfilter aus.
  2. Schalten Sie den Luftreiniger ein.
  3. Halten Sie  3 Sekunden lang gedrückt.
  4. Nach erfolgreichem Zurücksetzen erlischt .
- B. Der Luftfilter vor dem Aufleuchten von  ausgetauscht wurde.
1. Halten Sie  3 Sekunden lang gedrückt.  leuchtet auf.
  2. Halten Sie  erneut 3 Sekunden lang gedrückt.
  3. Nach erfolgreichem Zurücksetzen erlischt .

### Luftfilter ersetzen

1. Trennen Sie den Luftreiniger von der Stromversorgung. Drehen Sie den Luftreiniger um und nehmen Sie die Filterabdeckkappe und Filterabdeckung ab (siehe **Erste Schritte**, Seite 18).
2. Nehmen Sie den alten Luftfilter heraus.
3. Reinigen Sie das Innenleben des Luftreinigers mit einem Vakuumschlauch von Reststaub oder -haaren. Reinigen Sie den Luftreiniger **nicht** mit Wasser oder Flüssigkeiten. *[Abbildung 3.1]*
4. Packen Sie den neuen Luftfilter aus und setzen Sie ihn ins Gehäuse (siehe **Erste Schritte**, Seite 18).
5. Bringen Sie Abdeckung und Kappe wieder an. Schließen Sie den Luftreiniger an die Stromversorgung an.
6. Setzen Sie die Filteranzeige zurück.





Abbildung 3.1

### Lagerung



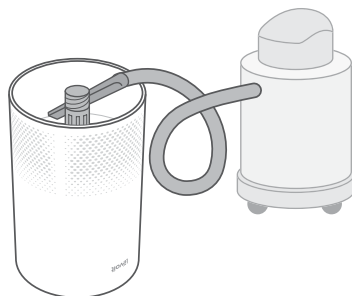





Wenn Sie den Luftreiniger über einen längeren Zeitraum nicht verwenden, bewahren Sie ihn und den Filter in der Kunststoffverpackung an einem trockenen Ort auf, um Feuchtigkeitsschäden zu vermeiden.

## PROBLEMLÖSUNG

Problem	Mögliche Abhilfe
Der Luftreiniger lässt sich nicht einschalten und reagiert nicht auf Tastendruck.	Schließen Sie den Luftreiniger an die Stromversorgung an.
	Trennen Sie den AC-Netzadapter vom Luftreiniger und schließen Sie ihn dann wieder an.
	Überprüfen Sie, ob der AC-Netzadapter beschädigt ist. Verwenden Sie den Luftreiniger in diesem Fall nicht und verständigen Sie den <b>Kundendienst</b> (siehe Seite 26).
	Schließen Sie den Luftreiniger an eine andere Steckdose an.
	Der Luftreiniger funktioniert nicht ordnungsgemäß. Wenden Sie sich an unseren <b>Kundendienst</b> (siehe Seite 26).
Der Luftstrom ist beträchtlich reduziert.	Prüfen Sie, ob der Filter aus der Verpackung genommen und korrekt eingesetzt wurde (siehe Seite 18).
	Berühren Sie  , um die Lüftergeschwindigkeit zu erhöhen.
	Achten Sie darauf, dass rund um den Lüfter ein Abstand von mindestens 15 cm / 38 Zoll vorhanden ist.
	Ersetzen Sie den Luftfilter (siehe Seite 23).
Der Luftreiniger macht ein ungewöhnliches Geräusch, wenn der Lüfter läuft.	Stellen Sie sicher, dass der Luftfilter korrekt eingesetzt und die Kunststoffverpackung entfernt wurde (siehe Seite 18).
	Stellen Sie sicher, dass der Luftreiniger beim Betrieb auf einer festen, flachen und ebenen Oberfläche steht.
	Ersetzen Sie den Luftfilter (siehe Seite 23).
	Der Luftreiniger ist möglicherweise beschädigt oder ein Fremdkörper ist im Gerät. Schalten Sie den Luftreiniger ab und verständigen Sie den <b>Kundendienst</b> (siehe Seite 26). Versuchen Sie <b>nicht</b> , den Luftreiniger selbst zu reparieren.



## PROBLEMLÖSUNG (FORTS.)

Problem	Mögliche Abhilfe
Die Luft wird nicht ausreichend gereinigt.	Berühren Sie  , um die Lüftergeschwindigkeit zu erhöhen.
	Achten Sie darauf, dass der Luftreiniger seitlich oder oben nicht blockiert wird (Ein- und Auslass).
	Prüfen Sie, ob der Filter aus der Verpackung genommen und korrekt eingesetzt wurde (siehe Seite 18).
	Schließen Sie während der Verwendung des Luftreiniger Fenster und Türen.
	Der Raum darf höchstens 15 m <sup>2</sup> / 161 ft <sup>2</sup> groß sein. In größeren Räumen ist der Luftreiniger eventuell nicht so effektiv.
	Ersetzen Sie den Filter (siehe Seite 23).
Der Luftreiniger gibt merkwürdige Gerüche ab.	Reinigen Sie den Filter oder, wenn nötig, tauschen Sie ihn aus.
	Wenden Sie sich an unseren <b>Kundendienst</b> (siehe Seite 26).
	Verwenden Sie Ihren Luftreiniger nicht in Umgebungen mit hoher Luftfeuchtigkeit oder während des Diffundierens ätherischer Öle.
 leuchtet trotz Austauschen des Luftfilters weiter.	Setzen Sie die Filteranzeige zurück (siehe Seite 23).
 hat seit 7 Monaten nicht geleuchtet.	 soll Sie daran erinnern, den Luftfilter zu kontrollieren und leuchtet abhängig davon, wie lange der Luftreiniger in Gebrauch war (siehe Seite 22) Wenn Sie Ihren Luftreiniger selten verwenden, dauert es länger bis  aufleuchtet.
 leuchtet bereits vor dem Ablauf von 5 Monaten.	 soll Sie daran erinnern, den Luftfilter zu kontrollieren und leuchtet abhängig davon, wie lange der Luftreiniger in Gebrauch war (siehe Seite 22) Wenn Sie Ihren Luftreiniger häufig verwenden, leuchtet  schneller auf.
Die Luft tritt nicht gleichmäßig aus dem Luftreiniger aus.	Dies ist dem Design des Luftreinigers zuzuschreiben. Es ist normal und hat keinen Einfluss auf die Effizienz des Luftreinigers.

Sollte ein Problem auftreten, dass hier nicht aufgeführt ist, verständigen Sie bitte unseren **Kundendienst** (siehe Seite 26).

## GARANTIE

### Geschäftsbedingungen

Die Produkte von Arovast Corporation werden fachkundig aus hochwertigen Werkstoffen gefertigt. Arovast Corporation übernimmt die Garantie für Material- und Herstellungsfehler ab dem Kaufdatum für einen Mindestzeitraum von zwei Jahren. Die Garantiefrist ist von Produkt zu Produkt unterschiedlich. Bei Fragen zu oder Problemen mit Ihrem neuen Produkt hilft Ihnen unser Kundendienst gerne weiter. Ihre Zufriedenheit ist unser Ziel!

## KUNDENDIENST

### **Arovast Corporation**

1202 N. Miller St., Suite A  
Anaheim, CA 92806  
USA

**E-Mail:** [support.eu@levoit.com](mailto:support.eu@levoit.com)

\*Bitte halten Sie Ihre Rechnungs- oder Bestellnummer für das Gespräch mit unserem Kundendienst bereit.

## Merci d'avoir acheté le PURIFICATEUR D'AIR VISTA 200 TRUE HEPA DE LEVOIT.

Si vous avez des questions ou des préoccupations, contactez-nous à l'adresse [support.eu@levoit.com](mailto:support.eu@levoit.com). Nous espérons que votre nouveau purificateur d'air vous donnera entière satisfaction.

## Le bonheur Levoit se partage

Suivez-nous sur les réseaux sociaux (@LevoitFrance) et trouvez davantage d'informations qui vous inspireront style et bien-être. Une touche d'élégance et de sobriété dans chaque pièce.

## Contenu de l'emballage

- 1 purificateur d'air
- 1 filtre True HEPA (préinstallé)
- 1 adaptateur c.a.
- 1 notice d'utilisation

## Caractéristiques techniques

Adaptateur	Entrée : 100 à 240 V c.a., 50 à 60 Hz, 0,5 A
	Sortie : 12 V c.c., 1,5 A
Puissance nominale	15 W
Portée	≤ 15 m <sup>2</sup> / 161 ft <sup>2</sup>
Conditions de fonctionnement	Température : -10 °C à 40 °C / 14 °F à 104 °F
	Humidité : < 85 % d'humidité relative
Niveau de bruit	25 à 36 dB
Consommation en veille	< 0,5 W
Dimensions	20 x 20 x 33 cm / 7,9 x 7,9 x 12,9 po
Poids	1,5 kg / 3,3 lb

## CONSIGNES DE SÉCURITÉ

Pour réduire les risques d'incendie, d'électrocution ou éviter d'autres blessures, suivez toutes les instructions et consignes de sécurité.

### Consignes générales de sécurité

- Utilisez **uniquement** le purificateur conformément aux instructions fournies dans cette notice.
- **N'utilisez pas** l'appareil avant d'avoir retiré l'emballage en plastique du filtre. Le purificateur ne filtrera pas l'air, et pourrait surchauffer et présenter un risque d'incendie.
- **N'utilisez pas** le purificateur d'air à l'extérieur.
- Éloignez le purificateur de tout point d'eau ou de toute zone humide ou mouillée. Ne le placez **jamais** dans de l'eau ou d'autres liquides.
- **N'utilisez pas** l'appareil dans des zones excessivement humides.
- Tenez le purificateur d'air éloigné des sources de chaleur.
- **N'utilisez pas** l'appareil en présence de gaz, vapeurs, poussières métalliques, produits aérosols (sprays) ou d'émanations industrielles.
- Restez à 1,5 m / 5 pi de l'endroit de l'arrivée d'oxygène dans la pièce.
- Surveillez les enfants lorsqu'ils se trouvent à proximité du purificateur d'air.
- **Ne placez rien** en face d'un orifice du purificateur d'air.
- **Ne vous asseyez pas** sur le purificateur d'air et ne placez pas d'objets lourds dessus.
- Veillez à ce que l'intérieur du purificateur d'air reste sec. Pour éviter l'accumulation d'humidité, évitez de le placer dans des pièces soumises à des changements de température importants ou sous des climatiseurs.
- Débranchez **toujours** le purificateur d'air avant de procéder à l'entretien (comme le remplacement des filtres à air).
- **N'utilisez pas** le purificateur d'air s'il est endommagé ou s'il ne fonctionne pas correctement, ou bien si le cordon d'alimentation ou la prise est endommagé. **N'essayez pas** de réparer l'appareil vous-même. Contactez le **Service client** (voir page 38).
- Non adapté à un usage commercial. Pour un usage domestique **uniquement**.

### Adaptateur c.a. et cordon

- Laissez le purificateur d'air à proximité de la prise où il est branché.
- **Ne placez jamais** le cordon d'alimentation à proximité d'une source de chaleur.
- **Ne couvrez pas** le cordon d'alimentation avec un tapis, de la moquette ou tout autre revêtement. **Ne placez pas** le cordon d'alimentation sous un meuble ou des appareils.
- Gardez le cordon d'alimentation à l'écart des lieux de passage. Placez le cordon d'alimentation à un endroit où personne ne risque de trébucher dessus.

# LISEZ ET CONSERVEZ CETTE NOTICE D'UTILISATION

## PRISE EN MAIN DU PURIFICATEUR D'AIR

- A. Témoins de vitesse du ventilateur
- B. Bouton de la vitesse du ventilateur
- C. Témoin/Bouton du mode veille
- D. Bouton de la minuterie
- E. Voyants de la minuterie
- F. Bouton de marche/arrêt
- G. Bouton de marche/arrêt
- H. Témoin de vérification des filtres
- I. Touche d'arrêt de l'écran
- J. Sortie d'air
- K. Boîtier
- L. Entrée d'air
- M. Adaptateur c.a.
- N. Entrée de l'adaptateur c.a.
- O. Bouchon de cache du filtre
- P. Cache du filtre
- Q. Filtre True HEPA

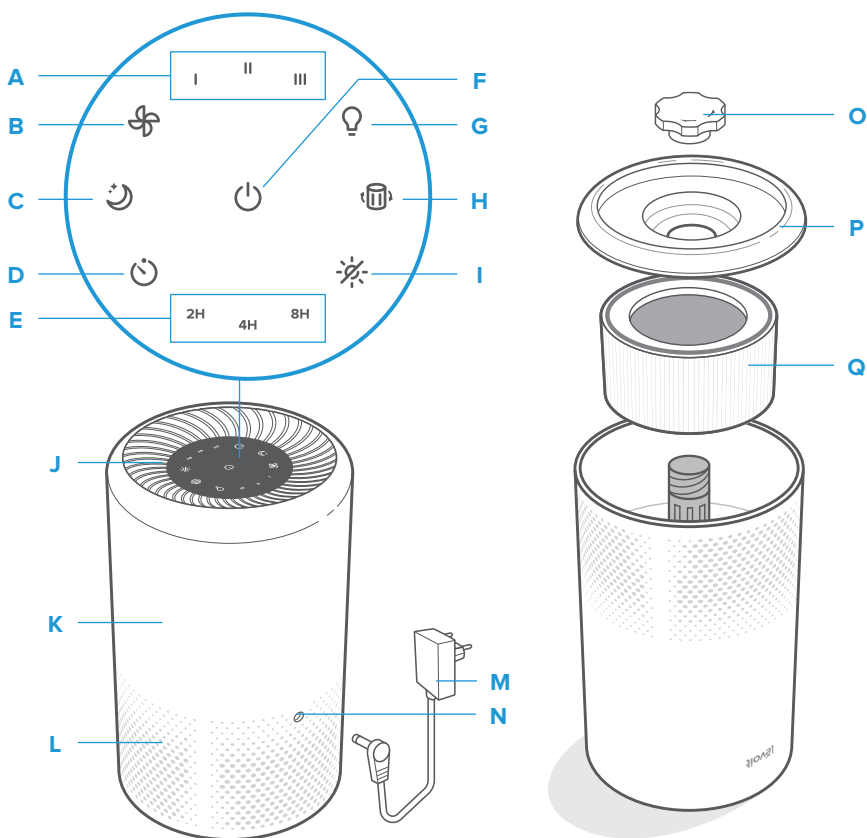

Arrière

Avant, vue renversée

## COMMANDES



### Bouton de marche/arrêt

- Pour allumer ou éteindre le purificateur d'air.



### Bouton de la vitesse du ventilateur

- Pour faire défiler les vitesses du ventilateur : I (faible), II (moyenne) et III (élevée).



### Bouton du mode veille

- Pour activer/désactiver le mode veille (voir page 32).



### Bouton de la minuterie

- Pour faire défiler les options de minuterie (voir page 32).



### Bouton de la veilleuse

- Pour éteindre/allumer la veilleuse (voir page 32).



### Témoin de vérification des filtres

- S'allume lorsque le filtre à air doit être contrôlé (voir **Témoin de vérification des filtres**, page 34).



### Touche d'arrêt de l'écran

- Pour allumer ou éteindre l'écran.
- Appuyez sur n'importe quel bouton (sauf ) pour rallumer l'écran.

## PRISE EN MAIN

1. Retournez le purificateur d'air. Dévissez le bouchon du réservoir d'eau dans le sens inverse des aiguilles d'une montre pour l'ôter. *[Figure 1.1]*
2. Retirez le cache du filtre du purificateur d'air. *[Figure 1.2]*
3. Retirez le filtre de son emballage en plastique, puis remplacez-le dans le purificateur. *[Figure 1.3]*

**Remarque :** le filtre n'a ni haut ni bas et peut être installé dans n'importe quel sens.

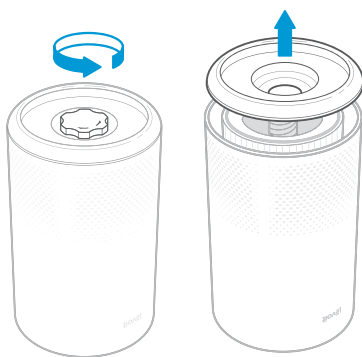

Figure 1.1

Figure 1.2

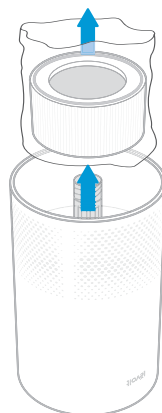

Figure 1.3

## PRISE EN MAIN (SUITE)

- Remettez en place le cache du filtre et le bouchon. Vissez le bouchon dans le sens des aiguilles d'une montre pour le verrouiller. *[Figure 1.4]*
- Placez le purificateur sur une surface plane et stable avec l'écran orienté vers le haut. Assurez-vous qu'il y a au moins 38 cm / 38 po d'espace de chaque côté du purificateur. Éloignez l'appareil de tout ce qui pourrait bloquer le flux d'air, comme des rideaux. *[Figure 1.5]*

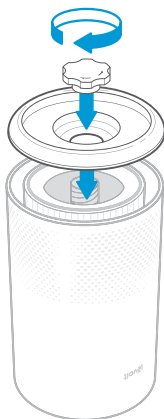

Figure 1.4

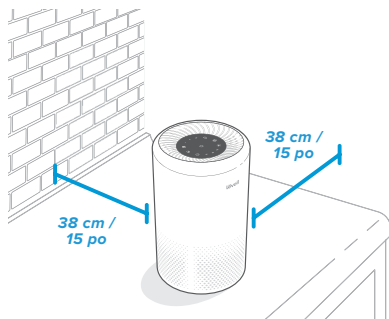





Figure 1.5

## UTILISATION DU PURIFICATEUR

- Connectez l'adaptateur c.a. au purificateur d'air. Branchez-le au secteur. *[Figure 2.1]*
- Appuyez sur  pour allumer le purificateur. Le ventilateur démarre à la vitesse I.
- Vous pouvez également appuyer sur  pour faire passer la vitesse du ventilateur de I à II, puis III.

### Remarque :

- Les témoins ne sont pas des boutons et ne peuvent pas être utilisés pour modifier la vitesse du ventilateur.
- Les témoins de vitesse du ventilateur s'allument lorsqu'une vitesse est activée.
- La vitesse du ventilateur III émet le plus de bruit, mais purifie l'air le plus rapidement.
- Pour une performance optimale ou pour régler un problème spécifique à la qualité de l'air, comme l'apparition de fumée, faites fonctionner le purificateur d'air à vitesse maximale (niveau III) pendant 15 à 20 minutes avant de le régler sur une vitesse plus faible.
- Pour une purification efficace de l'air, gardez les portes et fenêtres fermées lorsque le purificateur est en marche.

- Appuyez sur  pour éteindre le purificateur d'air.

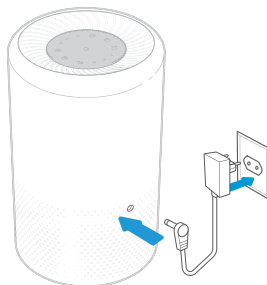

Figure 2.1

## UTILISATION DU PURIFICATEUR (SUITE)

### Fonction Mémoire

Lorsque le purificateur d'air est branché, il enregistre le dernier réglage de la vitesse du ventilateur.

### Mode veille

Le mode veille fonctionne silencieusement en utilisant la vitesse de ventilateur la plus faible.

Appuyez sur  pour activer/désactiver le mode veille.

#### Remarque :

- Tous les témoins réduisent leur luminosité d'un tiers lorsque le mode veille est activé.
- Appuyez sur  pour quitter le mode veille.

### Minuterie

Vous pouvez régler la minuterie sur 2, 4 ou 8 heures.

1. Appuyez plusieurs fois sur  pour régler la minuterie.

#### Remarque :

- Les témoins ne sont pas des boutons et ne peuvent pas être utilisés pour définir la minuterie.
  - Les voyants de la minuterie s'allument en bleu lorsque celle-ci est activée.
2. Le purificateur d'air s'éteint automatiquement une fois le temps écoulé.
  3. Pour annuler la minuterie, appuyez sur  jusqu'à ce que tous les voyants de la minuterie s'éteignent.

#### Remarque :

- Vous pouvez modifier la vitesse du ventilateur à tout moment lorsque la minuterie est activée.
- La minuterie redémarrera si celle-ci est modifiée.

### Veilleuse

Utilisez l'un des deux niveaux de luminosité.

1. Appuyez une fois sur le bouton pour allumer la veilleuse.
2. Appuyez sur le bouton une deuxième fois pour réduire la luminosité de moitié.
3. Appuyez sur le bouton une troisième fois pour éteindre la veilleuse.

#### Remarque :

- La veilleuse peut être utilisée à tout moment lorsque le purificateur d'air est branché, même s'il n'est pas allumé.
- La veilleuse restera allumée, même si vous éteignez l'écran.



## À PROPOS DU FILTRE

Le purificateur d'air utilise un système de filtration en trois étapes pour purifier l'air.

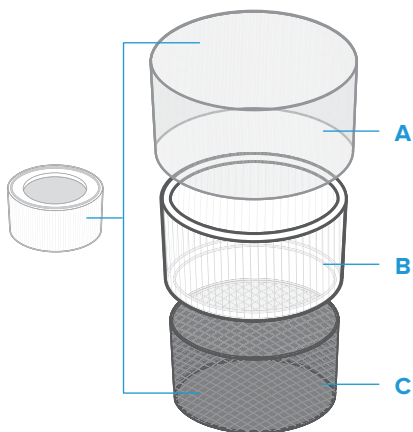

### A. Préfiltre en nylon

- Capture les grosses particules comme la poussière, les peluches, les fibres, les cheveux et les poils d'animaux domestiques.
- Maximise la durée de vie du filtre.

### B. Filtre True HEPA

- Élimine au moins 99,97 % des particules aéroportées d'un diamètre de 0,3 micromètre ( $\mu\text{m}$ ).
- Filtre les particules fines comme la fumée, les particules de poussière minuscules, les spores de moisissures, les bactéries, les virus et les allergènes tels que le pollen, les squames et les acariens.

### C. Filtre à charbon actif hautement efficace

- Absorbe physiquement les odeurs et vapeurs indésirables.
- Filtre les composés comme le formaldéhyde, le benzène, l'ammoniac, le sulfure d'hydrogène et les composés organiques volatils (COV).

## Humidité

L'humidité peut endommager les filtres à air. Le purificateur d'air doit être utilisé dans un environnement dont le taux d'humidité relative est inférieur à 85 %. Si vous utilisez le purificateur d'air dans des environnements excessivement humides, la surface du filtre moisira.

**Remarque :** l'eau ou l'humidité favorise le développement de moisissures. Les purificateurs d'air ne peuvent pas résoudre un problème de moisissure existant ; ils peuvent uniquement éliminer les spores de moisissure et réduire les odeurs.

## Huiles essentielles

**N'ajoutez pas** d'huiles essentielles dans le purificateur d'air ou le filtre à air. Les huiles endommageront le filtre, qui finira par émettre une odeur désagréable.

**N'utilisez pas** de diffuseurs d'huiles près du purificateur.

## ENTRETIEN DE L'APPAREIL

### Nettoyage du purificateur d'air

- Débranchez l'appareil avant de le nettoyer.
- Essuyez l'extérieur du purificateur d'air à l'aide d'un chiffon doux et sec. Si nécessaire, essuyez le boîtier à l'aide d'un chiffon humide, puis séchez-le immédiatement.
- Utilisez un aspirateur pour nettoyer l'intérieur du purificateur d'air.
- **N'utilisez pas** d'agents nettoyants chimiques ou abrasifs pour nettoyer l'appareil.



### Quand remplacer le filtre à air ?

Le filtre doit être remplacé tous les 5 à 7 mois. Il est possible que le filtre doive être remplacé plus tôt ou plus tard, en fonction de la fréquence d'utilisation de votre purificateur d'air. En cas d'utilisation du purificateur d'air dans un environnement relativement pollué, il pourra être nécessaire de remplacer le filtre plus souvent, même lorsque  est éteint.

Vous devrez peut-être remplacer votre filtre dans les cas suivants :

- Bruit plus prononcé lorsque le purificateur d'air fonctionne
- Réduction du flux d'air
- Odeurs inhabituelles
- Filtre visiblement obstrué



#### Remarque :

- Si la pollution atmosphérique est élevée dans votre domicile, il vous faudra peut-être changer votre filtre avant que  ne s'allume.
- N'oubliez pas de réinitialiser  après avoir remplacé le filtre.

Pour préserver les performances de votre purificateur d'air, utilisez **uniquement** les filtres de la marque Levoit. Pour acheter des filtres de rechange, scannez le code QR ou rendez-vous sur Amazon et cherchez la référence **B07QG8DRZD**. Ou consultez le site officiel, **levoit.com**, pour plus d'informations.



### Témoin de vérification des filtres

 s'allumera pour vous rappeler de vérifier le filtre à air. Selon votre fréquence d'utilisation du purificateur d'air, le témoin s'allumera dans un délai de 5 à 7 mois. Il ne sera peut-être pas nécessaire de remplacer le filtre, mais vous devez le vérifier lorsque  s'allume.









## ENTRETIEN DE L'APPAREIL (SUITE)

### Nettoyage du filtre à air

Le filtre True HEPA doit être nettoyé une fois par mois pour augmenter l'efficacité et prolonger la durée de vie de votre filtre. Nettoyez l'intérieur et l'extérieur du filtre à l'aide d'une brosse souple ou du tuyau de votre aspirateur pour éliminer la poussière, les cheveux et autres grosses particules. **Ne nettoyez pas** le filtre à l'eau ou avec tout autre liquide.

### Réinitialisation du témoin de vérification des filtres

Réinitialisez le témoin de vérification des filtres lorsque :

- A.  s'allume.
1. Remplacez le filtre à air.
  2. Allumez le purificateur d'air.
  3. Appuyez sur le bouton  et maintenez-le enfoncé pendant 3 secondes.
  4.  s'éteindra une fois la réinitialisation effectuée.
- B. Le filtre à air a été changé avant que  ne s'allume.
1. Appuyez sur le bouton  et maintenez-le enfoncé pendant 3 secondes. Cela permettra d'activer .
  2. Appuyez à nouveau sur le bouton  et maintenez-le enfoncé pendant 3 secondes.
  3.  s'éteindra une fois la réinitialisation effectuée.

### Remplacement du filtre à air

1. Débranchez le purificateur d'air. Retournez le purificateur d'air, puis retirez le cache du filtre et son bouchon (voir **Prise en main**, page 30).
2. Retirez l'ancien filtre à air.
3. Nettoyez la poussière ou les cheveux restants à l'intérieur du purificateur à l'aide du tuyau de votre aspirateur. **N'utilisez pas** d'eau ou autre liquide pour nettoyer le purificateur. [Figure 3.1]
4. Déballiez le nouveau filtre à air et placez-le dans le boîtier (voir **Prise en main**, page 30).
5. Remplacez le cache et le bouchon. Branchez le purificateur d'air.
6. Réinitialisez le témoin de vérification des filtres.

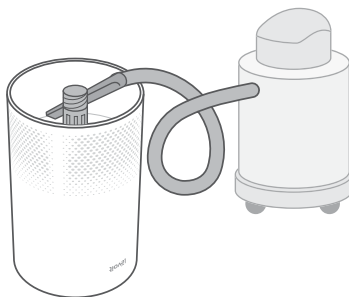



Figure 3.1









### Stockage

Si vous ne comptez pas utiliser le purificateur d'air pendant une période prolongée, emballez le purificateur et le filtre dans un emballage en plastique et entreposez-les dans un endroit sec pour éviter tout dommage dû à l'humidité.

## DÉPANNAGE

Problème	Solution possible
Le purificateur d'air ne s'allume pas ou les commandes des boutons ne répondent pas.	Branchez le purificateur d'air.
	Déconnectez l'adaptateur c.a. du purificateur d'air puis reconnectez-le.
	Vérifiez que l'adaptateur c.a. n'est pas endommagé. Si c'est le cas, arrêtez d'utiliser le purificateur d'air et contactez le <b>Service client</b> (voir page 38).
	Branchez le purificateur d'air dans une autre prise.
	Le purificateur d'air ne fonctionne pas correctement. Contactez le <b>Service client</b> (voir page 38).
Le débit d'air est significativement réduit.	Assurez-vous d'avoir retiré l'emballage du filtre et d'avoir correctement placé ce dernier (voir page 30).
	Appuyez sur  pour augmenter la vitesse du ventilateur.
	Assurez-vous qu'il y a au moins 15 cm / 38 po d'espace de chaque côté du purificateur d'air.
	Remplacez le filtre à air (voir page 35).
Le purificateur d'air fait un bruit anormal lorsque le ventilateur est en marche.	Assurez-vous que le filtre à air est correctement placé et sorti de son emballage (voir page 30).
	Assurez-vous que le purificateur d'air est placé sur une surface plane, plate et dure.
	Remplacez le filtre à air (voir page 35).
	Il se peut que le purificateur d'air soit endommagé ou qu'un objet étranger se trouve à l'intérieur. Arrêtez d'utiliser le purificateur d'air et contactez le <b>Service client</b> (voir page 38). <b>N'essayez pas</b> de réparer vous-même le purificateur d'air.

## DÉPANNAGE (SUITE)

Problème	Solution possible
Mauvaise qualité de la purification d'air.	Appuyez sur  pour augmenter la vitesse du ventilateur.
	Vérifiez qu'aucun objet n'obstrue les parties latérales ou la partie supérieure du purificateur d'air (l'entrée ou la sortie).
	Assurez-vous d'avoir retiré l'emballage du filtre et d'avoir correctement placé ce dernier (voir page 30).
	Fermez les portes et les fenêtres lorsque le purificateur d'air est en marche.
	Assurez-vous que la pièce fait moins de 15 m <sup>2</sup> / 161 pi <sup>2</sup> . Le purificateur d'air peut être moins efficace dans de plus grandes pièces.
	Remplacez le filtre (voir page 35).
Odeur étrange provenant du purificateur.	Nettoyez le filtre ou remplacez-le si nécessaire.
	Contactez le <b>Service client</b> (voir page 38).
	Assurez-vous de ne pas utiliser votre purificateur dans une zone très humide ou lorsque vous diffusez des huiles essentielles.
 reste allumé après avoir remplacé le filtre à air.	Réinitialisez le témoin de vérification des filtres (voir page 35).
 ne s'est pas allumé au cours des sept derniers mois.	 vous rappelle de vérifier le filtre à air et s'allume en fonction de la durée d'utilisation du purificateur d'air (voir page 34). Si vous n'utilisez pas souvent votre purificateur d'air,  mettra plus longtemps à s'allumer.
 s'est allumé avant un délai de 5 mois.	 vous rappelle de vérifier le filtre à air et s'allume en fonction de la durée d'utilisation du purificateur d'air (voir page 34). Si vous utilisez régulièrement votre purificateur d'air,  s'allumera plus tôt.
Le débit d'air sortant du purificateur est irrégulier.	Cela est dû au design du purificateur d'air. Ce phénomène est normal et n'affecte pas l'efficacité de l'appareil.

Si votre problème n'est pas repris dans la liste, contactez le **Service client** (voir page 38).

# INFORMATIONS RELATIVES À LA GARANTIE

## Conditions générales et politique

Arovast Corporation garantit la plus haute qualité des matériaux, de la main-d'œuvre et du service associés à tous ses produits, pendant au moins 2 ans à partir de la date d'achat. La durée de garantie est susceptible de varier selon la catégorie de produit. En cas de problème ou de question concernant votre nouveau produit, n'hésitez pas à contacter notre service client. Votre satisfaction est notre priorité !

## SERVICE CLIENT

### **Arovast Corporation**

1202 N. Miller St., Suite A  
Anaheim, CA 92806 (USA)  
États-Unis

**Adresse e-mail :** [support.eu@levoit.com](mailto:support.eu@levoit.com)

\*Munissez-vous de votre numéro d'identification de commande avant de contacter le service clientèle.

## Gracias por adquirir el **PURIFICADOR DE AIRE CON FILTRO TRUE HEPA VISTA 200 DE LEVOIT.**

Si tiene alguna duda o pregunta, póngase en contacto con nosotros en [support.eu@levoit.com](mailto:support.eu@levoit.com). ¡Esperamos que disfrute de su nuevo purificador de aire!

## Comparta el encanto de Levoit

Busque **@LevoitSpain** en las redes sociales para ver las últimas novedades en estilo y bienestar. Convertimos cualquier espacio en un lugar agradable y elegante.

**@LevoitLifestyle**

**#LevoitLove • #LevoitLifestyle**

## Contenido de la caja

- 1 x purificador de aire
- 1 x filtro True HEPA (instalado previamente)
- 1 x adaptador de CA
- 1 x manual del usuario

## Especificaciones

Adaptador	Entrada: CA 100–240 V, 50/60 Hz, 0,5 A
	Salida: CC 12 V, 1,5 A
Potencia nominal	15 W
Alcance efectivo	≤ 15 m <sup>2</sup> / 161 ft <sup>2</sup>
Condiciones de funcionamiento	Temperatura: -10 °C–40 °C / 14 °F–104 °F
	Humedad: <85 % HR
Nivel de ruido	25–36dB
Consumo en espera	<0,5 W
Dimensiones	20 x 20 x 33 cm / 7,9 x 7,9 x 12,9 in
Peso	1,5 kg / 3,3 lb

## INFORMACIÓN DE SEGURIDAD

Para reducir el riesgo de incendio, descarga eléctrica u otros daños, siga todas las instrucciones y directrices de seguridad.

### Precauciones generales

- Utilice el purificador de aire **exclusivamente** como se describe en este manual.
- **No** utilice el purificador sin retirar antes el envoltorio de plástico del filtro, ya que no filtrará aire, podría sobrecalentarse y provocar un incendio.
- **No** utilice el purificador de aire en exteriores.
- Mantenga el purificador de aire alejado del agua y de zonas húmedas o encharcadas. No lo sumerja **nunca** en agua ni en otros líquidos.
- **No** lo utilice en zonas excesivamente húmedas.
- Mantenga el purificador de aire alejado de fuentes de calor.
- **No** lo utilice en lugares donde haya gases combustibles, vapores, polvo metálico, productos aerosoles (pulverizadores) o humos de aceite industrial.
- Manténgalo a 1,5 m (5 pies) de lugares donde se esté administrando oxígeno.
- Vigile a los niños cuando estén cerca del purificador de aire.
- **No** coloque nada sobre las rejillas del purificador de aire.
- **No** se sienta en el purificador de aire ni coloque objetos pesados sobre él.
- Mantenga seco el interior del purificador de aire. Para evitar la formación de humedad, procure no colocarlo en habitaciones con grandes cambios de temperatura o debajo de aparatos de aire acondicionado.
- Desenchufe **siempre** el purificador de aire antes de realizar cualquier mantenimiento (por ejemplo, al cambiar el filtro de aire).
- **No** utilice el purificador de aire si está averiado o no funciona correctamente, o si el enchufe o el cable están dañados. **No** intente repararlo usted mismo. Póngase en contacto con **Atención al cliente** (consulte la página 50).
- No diseñado para uso comercial, sino para uso **exclusivamente** doméstico.

### Adaptador de CA y cable

- Mantenga el purificador de aire cerca de la toma a la que está enchufado.
- **Nunca** coloque el cable cerca de fuentes de calor.
- **No** tape el cable con felpudos, alfombras u objetos similares. **No** coloque el cable debajo de muebles o aparatos.
- Mantenga el cable alejado de las zonas de tránsito. Coloque el cable en un lugar donde nadie pueda tropezar con él.

# LEA Y GUARDE ESTAS INSTRUCCIONES



## COMPONENTES DEL PURIFICADOR DE AIRE

- A. Indicadores de velocidad del ventilador
- B. Botón de velocidad del ventilador
- C. Indicador/botón del modo de suspensión
- D. Botón del temporizador
- E. Indicadores del temporizador
- F. Botón de encendido/apagado
- G. Botón de luz nocturna
- H. Indicador de comprobación del filtro
- I. Botón de apagado de la pantalla
- J. Salida de aire
- K. Carcasa
- L. Entrada de aire
- M. Adaptador de CA
- N. Entrada del adaptador de CA
- O. Tapón de la tapa del filtro
- P. Tapa del filtro
- Q. Filtro True HEPA

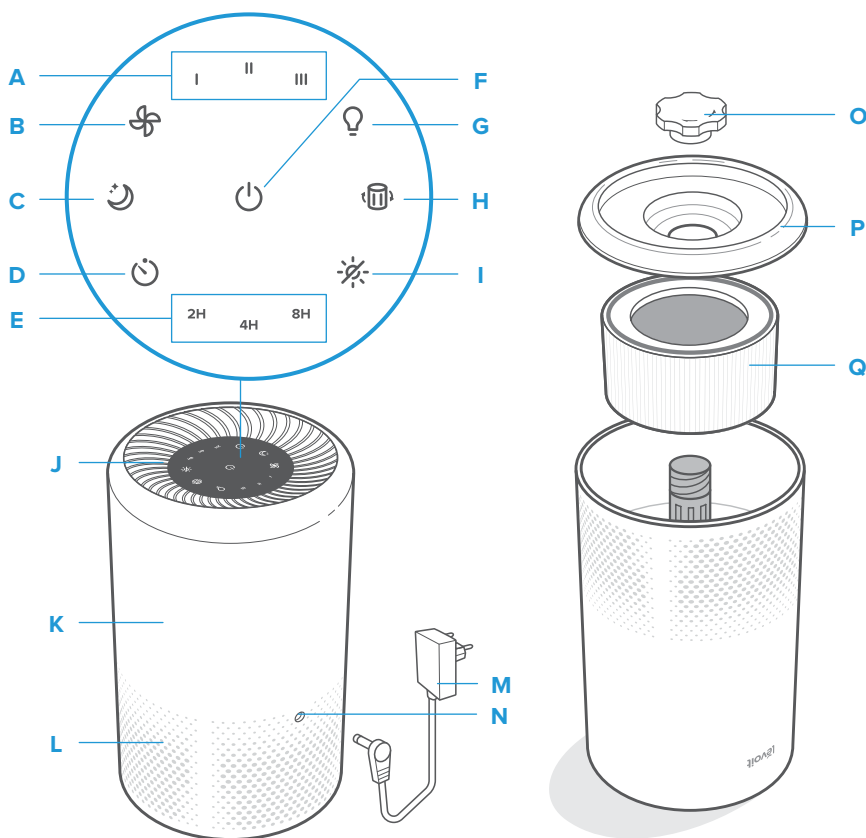

*Parte trasera*

*Parte delantera, invertida*

## CONTROLES



### Botón de encendido/apagado

- Enciende o apaga el purificador.



### Botón de velocidad del ventilador

- Permite alternar las velocidades del ventilador: I (baja), II (media) y III (alta).



### Botón del modo de suspensión

- Activa o desactiva el modo de suspensión (consulte la página 44).



### Botón del temporizador

- Permite alternar entre las opciones del temporizador (consulte la página 44).



### Botón de luz nocturna

- Enciende o apaga la luz nocturna (consulte la página 44).



### Indicador de comprobación del filtro

- Se enciende cuando es necesario cambiar el filtro de aire (consulte **Indicador de comprobación del filtro**, página 46).



### Botón de apagado de la pantalla

- Apaga la pantalla.
- Pulse cualquier botón (salvo ) para volver a encender la pantalla.

## PRIMEROS PASOS

1. Dele la vuelta al purificador de aire. Quite el tapón de la tapa del filtro girándolo en el sentido contrario a las agujas del reloj y resérvelo *[Figura 1.1]*.
2. Separe la tapa del filtro del purificador *[Figura 1.2]*.
3. Saque el filtro de su envoltorio de plástico e insértelo de nuevo en el purificador *[Figura 1.3]*.

**Nota:** El filtro no tiene parte superior ni inferior, por lo que puede instalarse en cualquier posición.



Figura 1.1



Figura 1.2



Figura 1.3

## PRIMEROS PASOS (CONT.)

4. Vuelva a colocar la tapa y el tapón. Cierre el tapón girándolo en el sentido de las agujas del reloj [Figura 1.4].
5. Coloque el purificador en una superficie lisa y estable con la pantalla hacia arriba. Deje un espacio mínimo de 38 cm/15 in alrededor del purificador. Manténgalo alejado de cualquier objeto que pueda obstruir el flujo de aire, por ejemplo, unas cortinas [Figura 1.5].

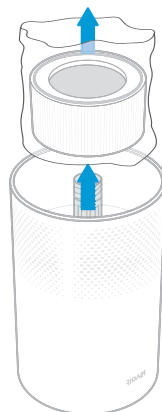

Figura 1.4





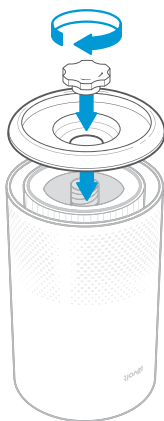

Figura 1.5

## USAR EL PURIFICADOR

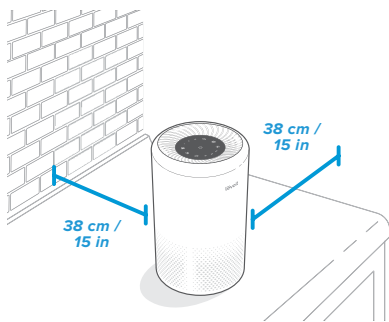
1. Conecte el adaptador de CA al purificador de aire. Enchúfelo a una toma de corriente [Figura 2.1].
2. Pulse  para encender el purificador. El ventilador se iniciará en el nivel I.
3. También puede pulsar  para cambiar la velocidad del ventilador entre I, II y III.

### Nota:

- Los indicadores no son botones, por lo que no sirven para cambiar la velocidad del ventilador.
  - Los indicadores de velocidad del ventilador se encienden al activarse.
  - La velocidad III es la que más ruido hace, pero también la que limpia el aire más deprisa.
  - Para obtener los mejores resultados o resolver algún problema concreto con la calidad del aire, como el humo, seleccione la máxima velocidad (nivel III) durante 15–20 minutos antes de pasar a una velocidad inferior.
  - Si desea limpiar el aire de manera efectiva, mantenga cerradas las puertas y ventanas mientras el purificador de aire esté funcionando.
4. Pulse  para apagar el purificador de aire.



Figura 2.1

## USAR EL PURIFICADOR (CONT.)

### Función de memoria

Cuando se enchufa el purificador de aire, este recuerda el último ajuste de velocidad del ventilador.

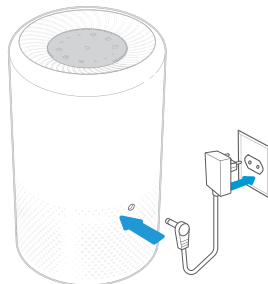
### Modo de suspensión

El modo de suspensión funciona de manera silenciosa a la menor velocidad posible del ventilador.

Pulse  para activar o desactivar el modo de suspensión.

#### Nota:

- La intensidad de todos los indicadores se atenúa  $\frac{1}{3}$  en el modo de suspensión.
- Al pulsar  se sale del modo de suspensión.

### Temporizador

Puede configurar el temporizador para 2, 4 u 8 horas.

1. Pulse  varias veces para seleccionar una hora.

#### Nota:

- Los indicadores no son botones, por lo que no sirven para seleccionar una hora.
  - Los indicadores del temporizador se encienden al activarse.
2. El purificador de aire se apagará automáticamente cuando el temporizador termine.
  3. Para cancelar el temporizador, pulse  hasta que se apaguen todos los indicadores del temporizador.

#### Nota:

- Puede cambiar la velocidad del ventilador en cualquier momento con el temporizador en marcha.
- El temporizador se reiniciará si la cambia.

### Luz nocturna

Utilice uno de los dos niveles de intensidad.

1. Pulse una vez para encender la luz.
2. Pulse una segunda vez para atenuar su intensidad a la mitad.
3. Pulse una tercera vez para apagar la luz.

#### Nota:

- La luz nocturna puede utilizarse sin necesidad de que el purificador de aire esté encendido.
- Esta luz se mantiene encendida aunque apague la pantalla.

## EL FILTRO

El purificador de aire emplea un sistema de filtración de aire de 3 etapas para purificar el aire.

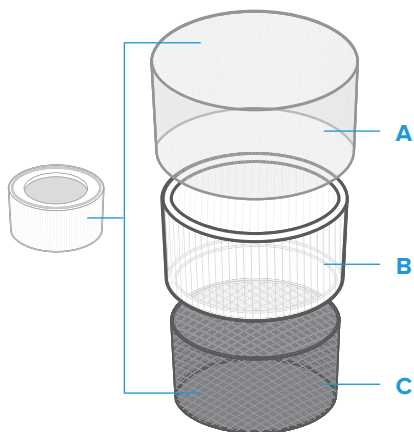

### A. Prefiltro de nailon

- Atrapa partículas grandes como polvo, pelusas, fibras, cabello y pelo de animales domésticos.
- Maximiza la vida útil del filtro.

### B. Filtro True HEPA

- Elimina al menos el 99,97 % de partículas en suspensión de 0,3 micrómetros ( $\mu\text{m}$ ) de diámetro.
- Filtra partículas pequeñas como humo, partículas minúsculas de polvo, esporas de moho, bacterias, virus y alérgenos como el polen, la caspa y los ácaros.

### C. Filtro de carbón activado de alta eficacia

- Absorbe físicamente humos y olores desagradables.
- Filtra compuestos como el formaldehído, benceno, amoníaco, sulfuro de hidrógeno y compuestos orgánicos volátiles (COV).

## Humedad

La humedad puede dañar los filtros de aire. Este purificador de aire debe utilizarse en zonas con un nivel de humedad inferior al 85 % de HR. Si utiliza el purificador en zonas excesivamente húmedas, la superficie del filtro se emmohecerá.

**Nota:** El agua o la humedad favorecen la aparición de moho. Los purificadores de aire no pueden resolver un problema de moho ya existente, únicamente eliminan las esporas de moho y reducen los olores.

## Aceites esenciales

**No** añada aceites esenciales al purificador ni al filtro de aire. El aceite estropeará el filtro y, con el tiempo, desprenderá un olor desagradable. **No** utilice difusores de aceite cerca del purificador.

# MANTENER LOS COMPONENTES LIMPIOS

## Limpiar el purificador de aire

- Desenchufe el aparato antes de limpiarlo.
- Limpie el exterior del purificador de aire con un paño suave y seco. Si es preciso, limpie la carcasa con un paño húmedo y séquela enseguida.
- Aspire el interior del purificador de aire.
- **No** lo limpie con productos químicos abrasivos o productos de limpieza inflamables.



## ¿Cuándo conviene cambiar el filtro de aire?

Conviene cambiar el filtro cada 5-7 meses. Puede que tenga que hacerlo antes o después en función de la frecuencia con la que use el purificador de aire. Si utiliza el purificador de aire en un entorno con contaminación relativamente alta, es posible que tenga que cambiar el filtro más a menudo (aunque el indicador  esté apagado).

Deberá cambiar el filtro si aprecia:

- Más ruido cuando el purificador de aire está funcionando.
- Menor flujo de aire.
- Olores inusuales.
- El filtro obstruido a simple vista.



### Nota:

- Si su hogar se encuentra en una zona con alta contaminación, es posible que tenga que cambiar el filtro antes de que el indicador  se encienda.
- Recuerde restablecer  tras cambiar el filtro.

Con el fin de mantener el buen rendimiento del purificador de aire, utilice **solo** filtros originales Levoit. Para adquirir filtros de repuesto, escanee el código QR o visite Amazon y busque el código **B07QG8DRZD**. Consulte la página web oficial, [levoit.com](http://levoit.com), para obtener más información.



## Indicador de comprobación del filtro

 se encenderá para recordarle que debe comprobar el filtro de aire. En función de cuánto utilice el purificador de aire, el indicador debería encenderse a los 5–7 meses. Puede que aún no sea necesario cambiar el filtro, pero conviene comprobarlo si se enciende el indicador .

## MANTENER LOS COMPONENTES LIMPIOS (CONT.)









### Limpeza del filtro de aire

Conviene limpiar el filtro True HEPA una vez al mes para mejorar su eficacia y prolongar su vida útil. Limpie el interior y el exterior del filtro con un cepillo suave o un aspirador para eliminar cabellos, polvo y partículas grandes.

**No** limpie el filtro con agua ni otros líquidos.

### Restablecer el indicador de comprobación del filtro

Restablezca el indicador de comprobación del filtro cuando:

- A.  se ilumine.
  1. Cambie el filtro de aire.
  2. Encienda el purificador de aire.
  3. Mantenga pulsado  durante 3 segundos.
  4. El indicador  se apagará cuando se restablezca correctamente.
- B. Se ha cambiado el filtro de aire antes de que se encendiera el indicador .
  3. Mantenga pulsado  durante 3 segundos. Esto activará el indicador .
  4. Mantenga pulsado  durante 3 segundos.
  5. El indicador  se apagará cuando se restablezca correctamente.

### Cambiar el filtro de aire

1. Desenchufe el purificador de aire. Dele la vuelta al purificador y quite el tapón y la tapa del filtro (consulte **Primeros pasos**, página 42).
2. Retire el filtro antiguo.
3. Limpie cualquier resto de polvo o cabello del interior del purificador con un aspirador. **No** emplee agua ni otros líquidos para limpiarlo *[Figura 3.1]*.
4. Desenvuelva el nuevo filtro de aire e introdúzcalo en la carcasa (consulte **Primeros pasos**, página 42).
5. Vuelva a colocar la tapa y enrosque el tapón. Enchufe el purificador de aire.
6. Restablezca el indicador de comprobación del filtro.





Figura 3.1

### Almacenamiento



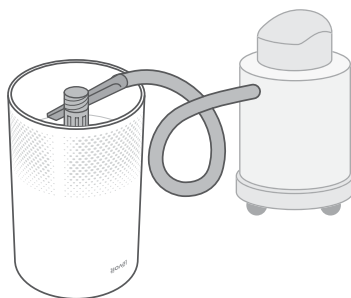





Si no va a utilizar el purificador de aire durante un tiempo prolongado, embale el purificador y el filtro en plástico y guárdelos en un lugar seco para que no se dañen con la humedad.

## RESOLUCIÓN DE PROBLEMAS

Problema	Posible solución
El purificador de aire no se enciende o no responde a los botones de control.	Enchufe el purificador de aire.
	Desconecte el adaptador de CA del purificador de aire y vuelva a conectarlo.
	Compruebe si el adaptador de CA está dañado. Si es así, deje de usar el purificador de aire y póngase en contacto con <b>Atención al Cliente</b> (consulte la página 50).
	Enchufe el purificador de aire en otra toma.
	El purificador de aire no funciona bien. Póngase en contacto con <b>Atención al cliente</b> (consulte la página 50).
El flujo de aire ha disminuido considerablemente.	Asegúrese de haber desembalado el filtro de aire y haberlo colocado correctamente (consulte la página 42).
	Pulse  para aumentar la velocidad del ventilador.
	Asegúrese de que haya al menos 15 cm (38 pulgadas) alrededor del purificador de aire.
	Cambie el filtro de aire (consulte la página 47).
El purificador de aire hace un ruido extraño cuando el ventilador está en marcha.	Asegúrese de que el filtro de aire está bien instalado y sin la envoltura de plástico (consulte la página 42).
	Asegúrese de que el purificador de aire esté funcionando en una superficie sólida, lisa y nivelada.
	Cambie el filtro de aire (consulte la página 47).
	Puede que el purificador de aire esté averiado o que contenga un objeto extraño. Deje de usar el purificador de aire y póngase en contacto con <b>Atención al Cliente</b> (consulte la página 50). <b>No</b> intente reparar el purificador de aire.



## RESOLUCIÓN DE PROBLEMAS (CONT.)

Problema	Posible solución
La calidad de purificación del aire es mala.	Pulse  para aumentar la velocidad del ventilador.
	Asegúrese de que ningún objeto obstruya la parte superior ni los laterales del purificador de aire (entrada o salida).
	Asegúrese de haber desembalado el filtro de aire y haberlo colocado correctamente (consulte la página 42).
	Cierre las puertas y ventanas mientras utilice el purificador de aire.
	Asegúrese de que la habitación no tenga más de 15 m <sup>2</sup> (161 ft <sup>2</sup> ). Es posible que el purificador de aire no resulte efectivo en habitaciones más grandes.
	Cambie el filtro (consulte la página 47).
El purificador desprende un olor extraño.	Limpie el filtro o cámbielo si es preciso.
	Póngase en contacto con <b>Atención al cliente</b> (consulte la página 50).
	Asegúrese de no utilizar el purificador en una zona muy húmeda o mientras vaporiza aceites esenciales.
 sigue encendido tras cambiar el filtro de aire.	Restablezca el indicador de comprobación del filtro (consulte la página 47).
 lleva 7 meses sin encenderse.	 es un recordatorio para que compruebe el filtro de aire y se enciende en función del tiempo que se haya utilizado el purificador de aire (consulte la página 46). Si no utiliza el purificador de aire muy a menudo,  tardará más tiempo en activarse.
 se ha activado antes de 5 meses.	 es un recordatorio para que compruebe el filtro de aire y se enciende en función del tiempo que se haya utilizado el purificador de aire (consulte la página 46). Si utiliza el purificador de aire con frecuencia,  se encenderá antes.
El aire que sale del purificador de aire no fluye de manera uniforme.	Esto se debe al diseño del purificador de aire. Es normal y no afecta a la eficacia del aparato.

Si su problema no aparece aquí, póngase en contacto con **Atención al Cliente** (consulte la página 50).

## INFORMACIÓN SOBRE LA GARANTÍA

### Condiciones y política

Arovast Corporation garantiza la máxima calidad de todos los productos en cuanto a materiales, mano de obra y servicio durante un mínimo de 2 años a partir de la fecha de compra. La duración de la garantía puede variar en función de la categoría del producto. Si tiene algún problema o preguntas relacionadas con su nuevo producto, póngase en contacto con nuestro equipo de Atención al Cliente. ¡Su satisfacción es nuestra prioridad!

## ATENCIÓN AL CLIENTE

### **Arovast Corporation**

1202 N. Miller St., Suite A  
Anaheim, CA 92806  
EE. UU.

**Correo electrónico:** [support.eu@levoit.com](mailto:support.eu@levoit.com)

\*Antes de ponerse en contacto con Atención al Cliente, tenga a mano su factura y número de pedido.

Ti ringraziamo di avere  
acquistato il purificatore d'aria  
**PURIFICATORE D'ARIA  
VISTA 200 TRUE HEPA  
DI LEVOIT.**

### Condividere il Levoit love

Per idee su stile e benessere, visita  
**@LevoitItaly** sui social media. Ambienti curati  
e chic.

In caso di domande o dubbi, puoi rivolgerti a  
**support.eu@levoit.com**. Ci auguriamo che il  
nuovo purificatore soddisfi ogni tua esigenza!

### Contenuto della confezione

- 1 purificatore d'aria
- 1 filtro True HEPA (preinstallato)
- 1 adattatore per c.a.
- 1 manuale di istruzioni

### Specifiche

Adattatore	<b>Ingresso:</b> c.a. 100–240 V, 50/60 Hz, 0,5 A
	<b>Uscita:</b> c.c. 12 V, 1,5 A
Potenza nominale	15 W
Campo d'azione effettivo	≤ 15 m <sup>2</sup> / 161 ft <sup>2</sup>
Condizioni operative	<b>Temperatura:</b> -10°C–40°C / 14°F–104°F
	<b>Umidità:</b> < 85% RH
Livello di rumore	25–36dB
Energia di riserva	< 0,5 W
Dimensioni	20 x 20 x 33 cm (7,9 x 7,9 x 12,9 pollici)
Peso	1,5 kg (3,3 libbre)

## INFORMAZIONI DI SICUREZZA

Per ridurre il rischio di incendi, scosse elettriche o altri infortuni, seguire tutte le istruzioni e le linee guida di sicurezza.

### Sicurezza generale

- Usare il purificatore d'aria **solo** nel modo descritto in questo manuale.
- **Non** usarlo senza avere prima eliminato l'involucro di plastica che racchiude il filtro. Il purificatore non filtrerebbe l'aria e potrebbe surriscaldarsi, con il rischio di causare un incendio.
- **Non** utilizzare il purificatore d'aria all'aperto.
- Tenere il purificatore d'aria lontano dall'acqua e da luoghi bagnati o umidi. Non immergerlo **mai** in acqua o altri liquidi.
- **Non** utilizzarlo in luoghi eccessivamente umidi.
- Tenere il purificatore d'aria lontano da fonti di calore.
- **Non** utilizzarlo se sono presenti gas combustibili, vapori, polvere metallica, prodotti aerosol (spray) o fumi prodotti da oli industriali.
- Mantenere una distanza di 1,5 m (5 piedi) da dove si somministra dell'ossigeno.
- Sorvegliare i bambini in prossimità del purificatore d'aria.
- **Non** introdurre nulla nelle aperture del purificatore d'aria.
- **Non** sedersi sul purificatore d'aria e non appoggiarvi oggetti pesanti.
- Mantenere asciutto l'interno del purificatore d'aria. Per evitare la

formazione di umidità, evitare di collocarlo in locali con grandi variazioni di temperatura o sotto dei condizionatori d'aria.

- Scollegare **sempre** il purificatore d'aria dall'alimentazione elettrica prima di ogni intervento di manutenzione (ad esempio, quando si sostituisce il filtro dell'aria).
- **Non** utilizzare il purificatore d'aria se è danneggiato o se non funziona correttamente, oppure se il cavo o la spina sono danneggiati. **Non** cercare di ripararlo. Contattare l'**Assistenza clienti** (v. pag. 62).
- Il prodotto non può essere utilizzato per fini commerciali, ma è destinato **esclusivamente** all'uso domestico.

### Adattatore c.a. e cavo

- Tenere il purificatore d'aria vicino alla presa a cui è collegato.
- Non collocare **mai** il cavo vicino a una fonte di calore.
- **Non** coprire il cavo con un tappeto, moquette o altri rivestimenti. **Non** collocare il cavo sotto mobili o elettrodomestici.
- Posizionare il cavo lontano da aree con un passaggio frequente di persone. Collocare il cavo in modo da evitare il rischio di inciampi.

# LEGGERE E CONSERVARE QUESTE ISTRUZIONI

## COMPONENTI DEL PURIFICATORE D'ARIA

- A. Indicatori di velocità della ventola
- B. Pulsante di velocità della ventola
- C. Indicatore/pulsante della modalità sospensione
- D. Pulsante del timer
- E. Indicatori del timer
- F. Pulsante acceso/spento (On/Off)
- G. Pulsante luce notturna
- H. Pulsante luce notturna
- I. Pulsante display spento
- J. Uscita dell'aria
- K. Alloggiamento
- L. Ingresso dell'aria
- M. Adattatore per c.a.
- N. Ingresso adattatore per c.a.
- O. Tappo del coperchio del filtro
- P. Coperchio del filtro
- Q. Filtro True HEPA

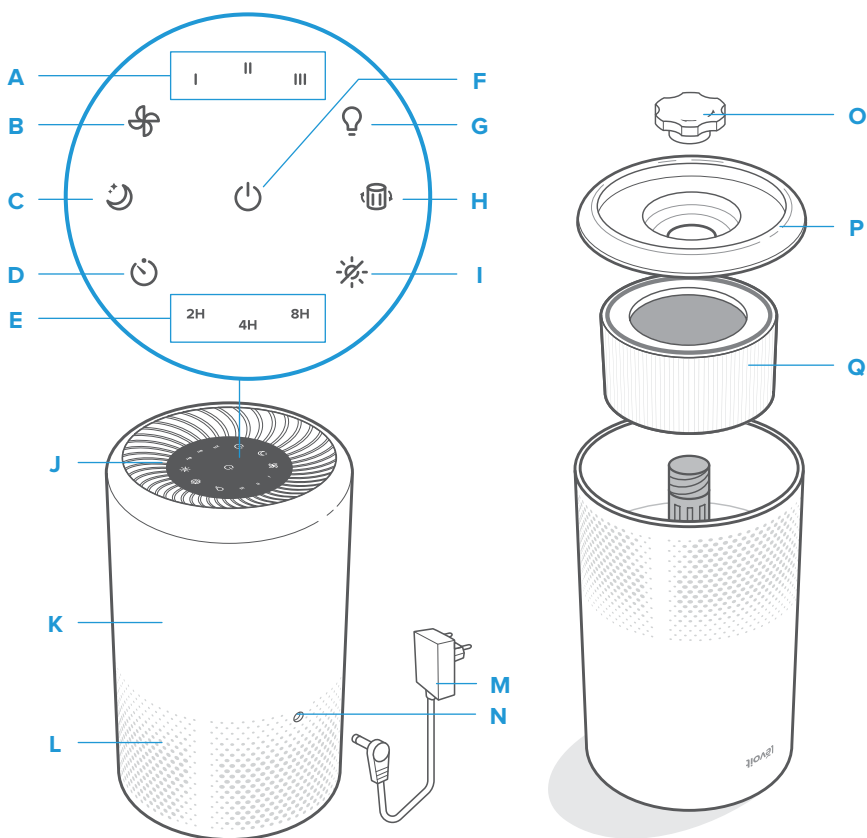

*Parte posteriore*

*Parte anteriore, capovolto*

## COMANDI



### Pulsante acceso/spento (on/off)

- Accende e spegne il purificatore.



### Pulsante di velocità della ventola

- Passa attraverso le velocità della ventola: I (bassa), II (media) e III (alta).



### Pulsante della modalità sospensione

- Attiva e disattiva la modalità di sospensione (v. pag. 56).



### Pulsante del timer

- Passa attraverso le opzioni del timer (v. pag. 56).



### Pulsante luce notturna

- Accende/spegne la luce notturna (v. pag. 56).



### Indicatore di controllo filtri

- Si accende quando il filtro dell'aria deve essere controllato (v. **Indicatore di controllo filtri**, pag. 58).



### Pulsante display spento

- Spegne il display.
- Per riaccendere il display, toccare qualsiasi pulsante (eccetto )

## PREPARAZIONE

1. Capovolgere il purificatore d'aria. Girare il tappo del coperchio del filtro in senso antiorario, per toglierlo e metterlo da parte. *[Fig. 1.1]*
2. Sollevare il coperchio del filtro dal purificatore. *[Fig. 1.2]*
3. Estrarre il filtro dall'imballaggio di plastica e rimontarlo nel purificatore. *[Fig. 1.3]*

**Nota bene:** il filtro non ha una parte superiore o inferiore e può essere installato indifferente su uno dei due lati.

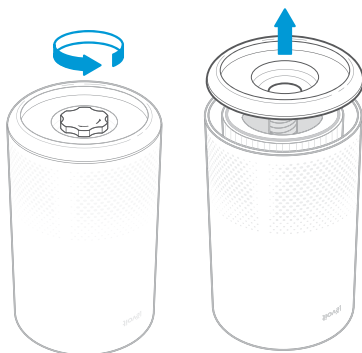

Fig. 1.1

Fig. 1.2

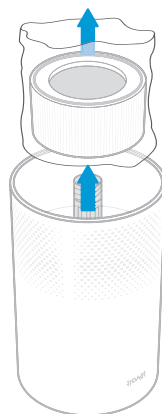

Fig. 1.3

## PREPARAZIONE (CONT.)

4. Rimettere il coperchio del filtro e il tappo. Girare il tappo in senso orario per bloccarlo. *[Fig. 1.4]*
5. Posizionare il purificatore su una superficie piana e stabile con il display rivolto verso l'alto. Lasciare uno spazio di almeno 38 cm / 15 pollici tutto intorno al purificatore. Posizionarlo lontano da qualsiasi cosa che ne bloccherebbe il flusso dell'aria, come delle tende. *[Fig. 1.5]*

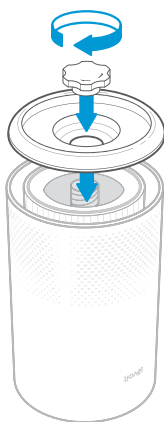

Fig. 1.4

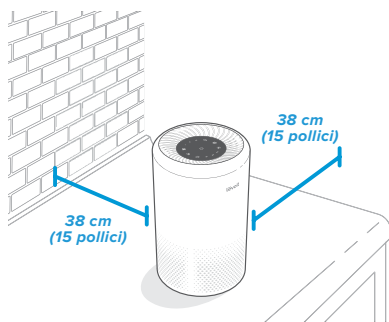





Fig. 1.5

## USO DEL PURIFICATORE

1. Collegare l'adattatore c.a. al purificatore d'aria. Inserire la spina in una presa. *[Fig. 2.1]*
2. Toccare  per accendere il purificatore. La ventola si avvia al livello I.
3. Volendo, si può toccare  per cambiare la velocità della ventola, scegliendo tra I, II e III.

### Nota bene:

- Gli indicatori non sono pulsanti e non possono essere usati per cambiare la velocità della ventola.
  - Gli indicatori di velocità della ventola si accendono quando sono attivati.
  - La velocità III è la più rumorosa, ma è quella che pulisce l'aria più velocemente.
  - Per ottenere i migliori risultati, o per risolvere un problema specifico di qualità dell'aria come il fumo, azionare il purificatore d'aria alla massima velocità (livello III) per 15–20 minuti prima di passare a una velocità più bassa.
  - Per pulire l'aria efficientemente, tenere chiuse porte e finestre mentre il purificatore d'aria è in funzione.
4. Toccare  per spegnere il purificatore d'aria.

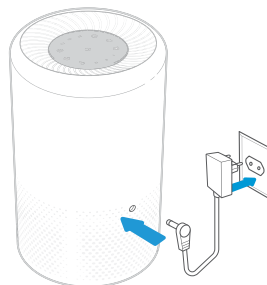

Fig. 2.1

## USO DEL PURIFICATORE (CONT.)

### Funzione memoria

Quando è collegato alla presa di corrente, il purificatore d'aria ricorda l'impostazione precedente di velocità della ventola.

### Modalità sospensione

La modalità di sospensione è caratterizzata da un funzionamento silenzioso con la più bassa velocità possibile della ventola.

Toccare  per accendere/spengere la modalità di sospensione.

#### Nota bene:

- nella modalità di sospensione, tutti gli indicatori riducono la loro luminosità di 1/3.
- Toccando  si esce dalla modalità di sospensione.

### Timer

Il timer può essere impostato per 2, 4 o 8 ore.

1. Toccare  ripetutamente per scegliere le ore di durata.

#### Nota bene:

- Gli indicatori non sono pulsanti e non possono essere usati per selezionare le ore di durata.
  - Quando sono attivati, gli indicatori del timer si accendono in blu.
2. Il purificatore d'aria si spegne automaticamente quando il timer si arresta.
  3. Per annullare il timer, toccare  fino a quando tutti gli indicatori del timer sono spenti.

#### Nota bene:

- Con il timer acceso si può cambiare la velocità della ventola in qualsiasi momento.
- Se si cambia la velocità, il timer ricomincia il conto alla rovescia.

### Luce notturna

Utilizzare 1 dei 2 livelli di luminosità.

1. Toccare l'icona una volta per accendere la luce.
2. Toccarla una seconda volta per dimezzare la luminosità.
3. Toccarla una terza volta per spegnere la luce.

#### Nota bene:

- Per utilizzare la luce notturna è sufficiente che il purificatore d'aria sia collegato alla presa di corrente, anche se non è acceso.
- La luce notturna rimane accesa anche se si spegne il display.



## IL FILTRO

Il purificatore d'aria utilizza un sistema di filtrazione a 3 fasi.

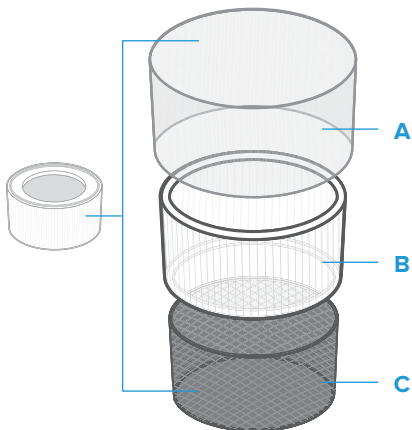

### A. Pre-filtro in nylon

- Trattiene il particolato più grande come polvere, lanugine, fibre, capelli e peli di animali.
- Ottimizza la durata del filtro.

### B. Filtro True HEPA

- Elimina almeno il 99,97% di particolato aerodisperso con un diametro di 0,3 micrometri ( $\mu\text{m}$ ).
- Filtra particolato più piccolo come fumo, particelle di polvere fine, spore di muffe, batteri, virus e allergeni come polline, cellule morte della pelle e acari.

### C. Filtro a carboni attivi ad alta efficienza

- Assorbe fisicamente odori e vapori indesiderati.
- Filtra composti come formaldeide, benzene, ammoniaca, acido solfidrico e composti organici volatili (COV o VOC).

## Umidità

L'umidità può danneggiare i filtri dell'aria. Il purificatore d'aria deve essere utilizzato in un'area con un livello di umidità (RH) inferiore a 85%. Se viene utilizzato in aree eccessivamente umide, sulla superficie del filtro si forma della muffa.

**Nota bene:** l'acqua e l'umidità facilitano la formazione di muffa. I purificatori d'aria non possono risolvere un problema di muffa già presente: possono solo eliminare le spore e ridurre l'odore di muffa.

## Oli essenziali

**Non** aggiungere oli essenziali al purificatore o al filtro dell'aria. Gli oli danneggerebbero il filtro e finirebbero per creare un odore sgradevole. **Non** usare diffusori di oli essenziali nelle vicinanze del purificatore.

## NORME DI PULIZIA

### Pulizia del purificatore d'aria

- Staccare la spina prima di effettuare la pulizia dell'apparecchio.
- Pulire l'esterno del purificatore d'aria con un panno morbido e asciutto. Se necessario, pulire l'alloggiamento con un panno umido e asciugarlo poi immediatamente.
- Pulire l'interno del purificatore d'aria con un tubo d'aspirazione.
- **Non** pulirlo utilizzando detergenti chimici abrasivi o infiammabili.



### Quando sostituire il filtro dell'aria?

Il filtro dovrebbe essere sostituito ogni 5–7 mesi. La necessità di sostituire il filtro più o meno spesso dipende dalla frequenza d'uso del purificatore d'aria. Se si usa il purificatore in un ambiente con un livello d'inquinamento relativamente elevato, il filtro va sostituito più frequentemente, anche se  è spento.

È possibile che si debba sostituire il filtro se si nota quanto segue:

- Aumentata rumorosità quando il purificatore d'aria è acceso
- Diminuzione del flusso d'aria
- Odori insoliti
- Filtro visibilmente intasato



#### Nota bene:

- Se la casa ha un livello di inquinamento elevato, potrebbe essere necessario cambiare il filtro prima che l'indicatore  si accenda.
- Ricordarsi di azzerare  dopo la sostituzione del filtro.

Per garantire l'efficacia del purificatore d'aria, utilizzare **solo** filtri Levoit originali. Per acquistare filtri di ricambio, scansionare il codice QR o visitare Amazon e utilizzare il numero di riferimento **B07QG8DRZD**. Per maggiori informazioni, consultare il sito web ufficiale **levoit.com**.



### Indicatore di controllo filtri

 si accende per ricordare di controllare il filtro dell'aria. A seconda della frequenza d'uso del purificatore, l'indicatore dovrebbe accendersi entro 5–7 mesi. È possibile che non sia ancora necessario sostituire il filtro, ma quando  si accende è opportuno controllarlo.









## NORME DI PULIZIA (CONT.)

### Pulizia del filtro dell'aria

Il filtro True HEPA va pulito una volta al mese, per aumentarne l'efficienza e la durata. Pulire l'interno e l'esterno del filtro servendosi di una spazzola morbida o di un tubo d'aspirazione, per eliminare capelli, polvere e il particolato più grande. **Non** pulire il filtro con acqua o altri liquidi.

### Reimpostazione dell'indicatore di controllo dei filtri

Reimpostare l'indicatore di controllo dei filtri quando:

- A.**  si accende.
1. Sostituire il filtro.
  2. Accendere il purificatore d'aria.
  3. Tenere premuto  per 3 secondi.
  4.  si spegne quando l'indicatore è stato reimpostato.
- B.** Il filtro dell'aria è stato sostituito prima che  si accendesse.
1. Tenere premuto  per 3 secondi. Così facendo  si accende.
  2. Tenere premuto  di nuovo per 3 secondi.
  3.  si spegne quando l'indicatore è stato reimpostato.

### Sostituzione del filtro dell'aria

1. Staccare la spina del purificatore d'aria. Capovolgere e togliere il tappo del coperchio del filtro e il coperchio stesso (v. **Preparazione**, pag. 54).
2. Rimuovere il filtro dell'aria vecchio.
3. Eliminare eventuale polvere o capelli rimasti nel purificatore servendosi di un tubo d'aspirazione. **Non** usare acqua o altri liquidi per pulire il purificatore. *[Fig. 3.1]*
4. Togliere dall'imballaggio il nuovo filtro dell'aria e collocarlo nell'alloggiamento (v. **Preparazione**, pag. 54).
5. Rimettere il coperchio e il tappo. Inserire la spina del purificatore d'aria nella presa.
6. Reimpostare l'indicatore di controllo dei filtri.

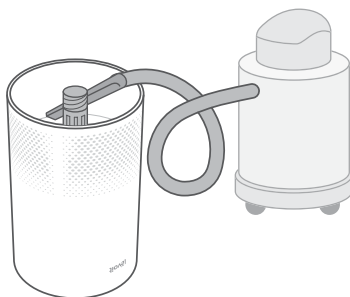



Fig. 3.1









### Conservazione

Se non s'intende utilizzare il purificatore d'aria per un periodo prolungato, avvolgere il purificatore stesso e il filtro in imballaggi di plastica e riporli in un luogo asciutto, per evitare che vengano danneggiati dall'umidità.

## RISOLUZIONE DEI PROBLEMI

Problema	Possibile rimedio
Il purificatore d'aria non si accende o non risponde ai comandi dei pulsanti.	Inserire la spina del purificatore d'aria nella presa.
	Scollegare l'adattatore di c.c. dal purificatore d'aria e ricollegarlo.
	Controllare se l'adattatore è danneggiato. Se lo è, interrompere l'uso del purificatore d'aria e contattare l' <b>Assistenza clienti</b> (v. pag. 62).
	Inserire la spina del purificatore d'aria in un'altra presa.
	Il purificatore d'aria non funziona correttamente. Contattare l' <b>Assistenza clienti</b> (v. pag. 62).
Il flusso d'aria è diminuito significativamente.	Controllare che il filtro sia stato estratto dalla confezione e si trovi nella corretta posizione (v. pag. 54).
	Per aumentare la velocità della ventola, toccare  .
	Controllare che su tutti i lati del purificatore d'aria vi sia uno spazio di almeno 38 cm / 15 pollici.
	Sostituire il filtro dell'aria (v. pag. 59).
Il purificatore dell'aria fa uno strano rumore quando la ventola è accesa.	Controllare che il filtro sia posizionato correttamente e che l'imballaggio sia stato eliminato (v. pag. 54).
	Controllare che il purificatore d'aria si trovi su una superficie solida, piatta e regolare.
	Sostituire il filtro dell'aria (v. pag. 59).
	Il purificatore d'aria potrebbe essere danneggiato, oppure al suo interno è entrato un oggetto estraneo. Interrompere l'uso del purificatore d'aria e contattare l' <b>Assistenza clienti</b> (v. pag. 62). <b>Non</b> provare a riparare il purificatore d'aria.

## RISOLUZIONE DEI PROBLEMI (CONT.)

Problema	Possibile rimedio
Qualità della purificazione dell'aria insoddisfacente.	Per aumentare la velocità della ventola, toccare  .
	Controllare che nessun oggetto stia bloccando i lati o la parte superiore del purificatore (i punti di ingresso o di uscita).
	Controllare che il filtro sia stato estratto dalla confezione e si trovi nella corretta posizione (v. pag. 54).
	Chiudere porte e finestre mentre si utilizza il purificatore d'aria.
	Accertarsi che il locale non misuri più di 15 m <sup>2</sup> (161 ft <sup>2</sup> ). Il purificatore d'aria potrebbe non essere efficace in locali più grandi.
	Sostituire il filtro (v. pag. 59).
Strano odore proveniente dal purificatore.	Pulire il filtro o, se necessario, sostituirlo.
	Contattare l' <b>Assistenza clienti</b> (v. pag. 62).
	Fare attenzione a non usare il purificatore in un'area ad alta umidità o mentre si diffondono oli essenziali.
 è ancora acceso dopo aver sostituito il filtro dell'aria.	Reimpostare l'indicatore di controllo dei filtri (v. pag. 59).
 non si è acceso in 7 mesi.	 ricorda di controllare il filtro dell'aria e si accende in base alla durata di utilizzo del purificatore (v. pag. 58). Se non viene usato spesso,  il purificatore impiega più tempo ad accendersi.
 si è acceso prima che siano passati 5 mesi.	 ricorda di controllare il filtro dell'aria e si accende in base alla durata di utilizzo del purificatore (v. pag. 58). Se si utilizza spesso il purificatore d'aria,  si accende prima.
L'aria non esce uniformemente dal purificatore.	È la sua modalità di funzionamento, è del tutto normale e non ne diminuisce l'efficacia.

Se il problema riscontrato non è riportato in questa tabella, contattare l'**Assistenza clienti** (v. pag. 62).

## INFORMAZIONI SULLA GARANZIA

### Termini e condizioni

La Arovast Corporation garantisce la più alta qualità di tutti i suoi prodotti per quanto riguarda materiali, lavorazione e assistenza per almeno 2 anni a partire dalla data di acquisto. La durata della garanzia può variare per le diverse categorie di prodotti. Per qualsiasi problema o dubbio riguardo al nuovo prodotto, contattare gli addetti dell'Assistenza Clienti. Il nostro obiettivo è la completa soddisfazione dei clienti!

## ASSISTENZA CLIENTI

### **Arovast Corporation**

1202 N. Miller St., Suite A  
Anaheim, CA 92806  
USA

**E-mail:** [support.eu@levoit.com](mailto:support.eu@levoit.com)

\*Consigliamo di avere a portata di mano la fattura e il numero d'ordine prima di contattare l'Assistenza Clienti.

Connect with us @LevoitUK  
Verbinden Sie sich mit uns @LevoitGermany  
Restez connecté sur @LevoitFrance  
Conecte con nosotros @LevoitSpain  
Seguici su @LevoitItaly



# lěvoit

[levoit.com](http://levoit.com)